



MANUALE PER L'UTENTE

ENGLISH | NEDERLANDS | DEUTSCH | FRANÇAIS | ESPAÑOL | ITALIANO |
PORTUGUÊS POLSKI | ĀESKY | MAGYAR | SLOVENSKÝ

SAFESCAN 2660-S / 2680-S

CONTABANCONOTE

INTRODUZIONE

Grazie per aver acquistato il contabanconote Safescan 2600-series. Il presente manuale aiuterà l'utente ad acquisire familiarità con il contabanconote Safescan, esso inoltre descrive le procedure di configurazione e utilizzo. Si consiglia di leggere attentamente le presenti istruzioni prima di utilizzare il dispositivo.

CONTENUTO DELLA CONFEZIONE

La confezione contiene i seguenti elementi:

- Contabanconote Safescan 2660-S / 2680-S
- Cavo/i di alimentazione*
- Kit di manutenzione
- Manuale utente

PRODOTTO

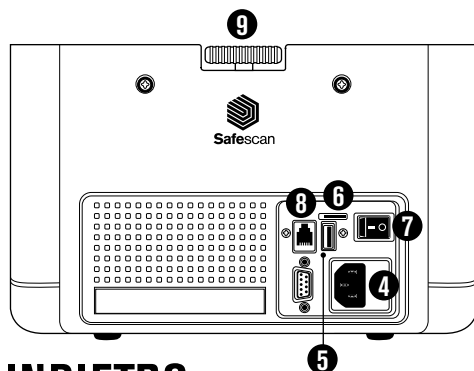
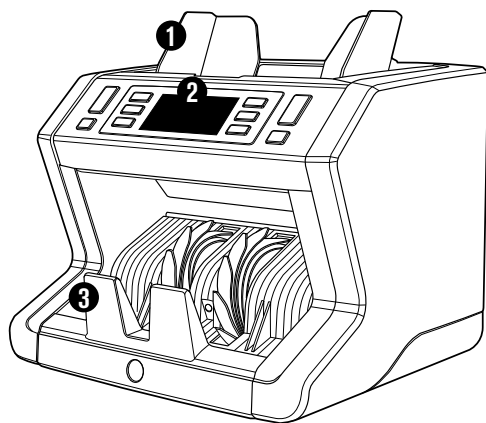

ANTERIORE

1. Tramoggia con guide regolabili
2. Pannello frontale (Display/tasti)
3. Impilatore
4. Connettore di alimentazione
5. Porta USB per collegamento a PC
6. Slot MicroSD per gli aggiornamenti di valuta
7. Pulsante on/off
8. Manopola di regolazione tramoggia
9. Porta RJ10 per il collegamento al display esterno
10. Cavo/i di alimentazione*
11. Kit di manutenzione

*a seconda delle specifiche del modello/paese

INDIETRO

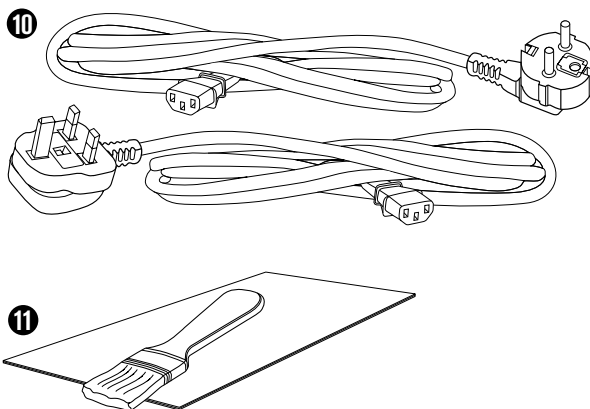

ACCESSORI DISPONIBILI

- Schede di pulizia Safescan per contabanconote (confezione da 20 schede), cod. componente 136-0546. Per ulteriori informazioni, visitare www.safescan.com.

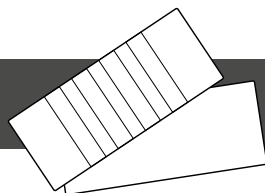

SAFESCAN 2660-S / 2680-S: FEATURES

	FINO A 6 PUNTI DI RILEVAMENTO DELLA CONTRAFFAZIONE (UV, MG, MT, IR, DIMENSIONI, SPESSORE)										RILEVAMENTO UV, MG	RILEVAMENTO DIMENSIONI
Modalità di conteggio	EUR	GBP	CHF	USD	SEK	NOK	DKK	PLN	CZK	HUF	ALL CUR.	ALL CUR.
SORT	•	•	•	-	•	•	•	•	•	-	•	•
COUNT	•	•	•	•	•	•	•	•	•	•	•	-

Safescan 2680 è dotato di un sistema avanzato di sensori per il rilevamento UV.

BASATO SULLE VALUTE PREDEFINITE DEI MODELLI STANDARD UE.

PULSANTI E FUNZIONAMENTO

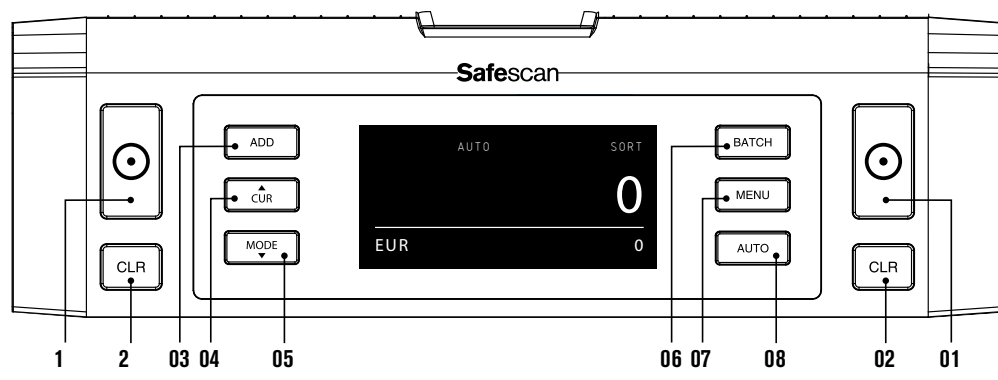

01. Avvio del conteggio / Conferma della selezione in modalità menu
02. Cancellazione del numero di banconote contate / Ritorno al livello 1 (in modalità **MENU**)
03. Attivazione/Disattivazione funzione Add (somma)
04. Selezione valuta
05. Impostazioni del metodo di conteggio: **COUNT** (conteggio libero, senza rilevamento delle dimensioni) o **SORT** (conteggio delle banconote ordinate con rilevamento delle dimensioni)
06. Attivazione/disattivazione della funzione Lotto e impostazione del numero di lotto
07. Apertura/chiusura del menu del dispositivo
08. Inizio conteggio automatico/manuale

PER INIZIARE

- 1** Posizionare il dispositivo su una superficie piana e stabile.

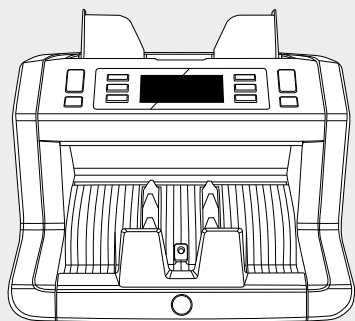

- 2** Collegare il contabanconote alla presa di corrente tramite il cavo di alimentazione in dotazione.

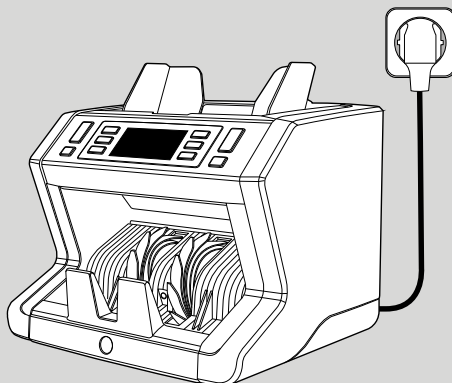

- 3** Allumez le compteur de billets de banque en poussant l'interrupteur d'alimentation à l'arrière en position « 1 ».

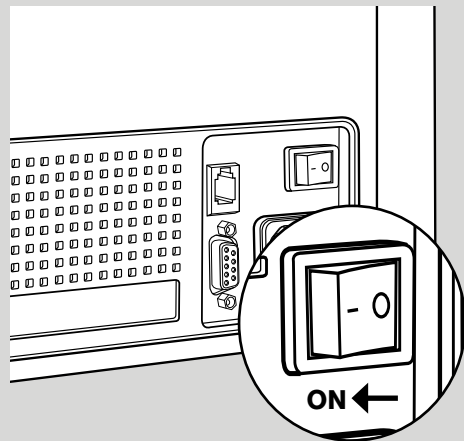

- 4** Selezionare la valuta premendo il tasto **CUR**.

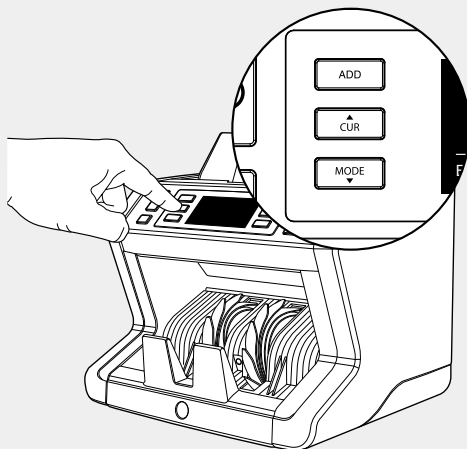

PRONTO PER CONTEGGIO La macchina è ora pronta per il conteggio di base. Le impostazioni più avanzate sono descritte nei prossimi capitoli di questo manuale.

CONTEGGIO DELLE BANCONOTE

- 1 VALUTA** Premere il tasto **CUR** per selezionare la valuta desiderata. Impostazioni predefinite: 2660: EURO / 2680: GBP. Safescan 2660-S / 2680-S supporta più valute. A seconda della valuta selezionata e delle sue caratteristiche, non tutte le modalità di conteggio sono selezionabili.

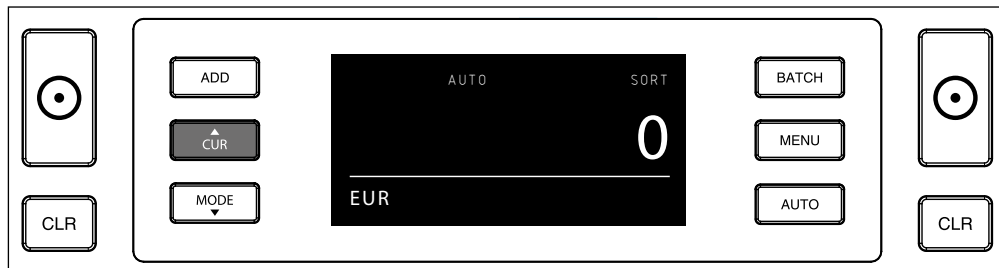

- 2. MODALITÀ DI CONTEGGIO.** Premere il tasto **MODE** per selezionare il metodo di conteggio desiderato. Impostazione predefinita = SORT.

È possibile selezionare le seguenti modalità di conteggio:

[SORT]: conteggio delle banconote con rilevamento delle dimensioni. Il contatore si ferma e suonerà un allarme se è stata rilevata una banconota di altezza diversa rispetto alla prima banconota contata.

[COUNT]: conteggio delle banconote senza rilevamento delle dimensioni, noto anche come "conteggio libero".

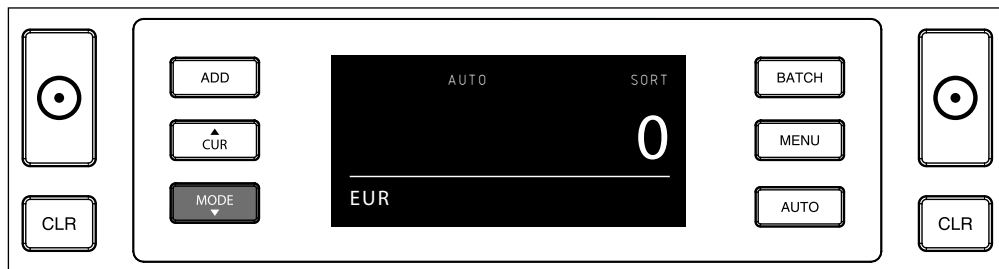

ATTENZIONE: A seconda della valuta selezionata e delle sue caratteristiche, non tutte le modalità di conteggio potrebbero essere disponibili a causa delle caratteristiche delle singole valute.

- 3 AVVIO AUTOMATICO/MANUALE.** Premendo il tasto **AUTO**, è possibile selezionare tra l'avvio automatico e manuale del conteggio da parte del dispositivo. Quando sullo schermo si visualizza '**AUTO**', si avvia il conteggio non appena le banconote sono state collocate nella tramoggia. Impostazione predefinita = AUTO. Quando il dispositivo è impostato su "Manuale", premere il tasto [START] per avviare il conteggio.

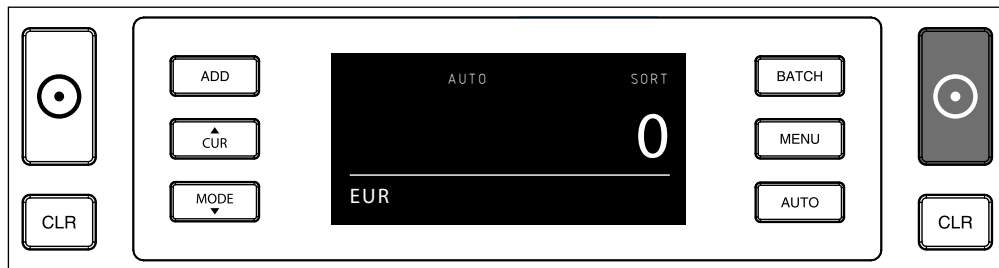

4 AVVIO DEL CONTEGGIO DI BANCONOTE

Avviare il conteggio inserendo le banconote al centro della tramoggia. Utilizzare le guide della tramoggia per tenere centrate le banconote.

NOTA BENE

Nella modalità **SORT**, le banconote devono essere ordinate a seconda del taglio prima del conteggio.

Nella modalità **COUNT** non è necessario ordinare le banconote. In questa modalità il dispositivo conta semplicemente il numero di banconote inserite, indipendentemente dai tagli presenti nella pila.

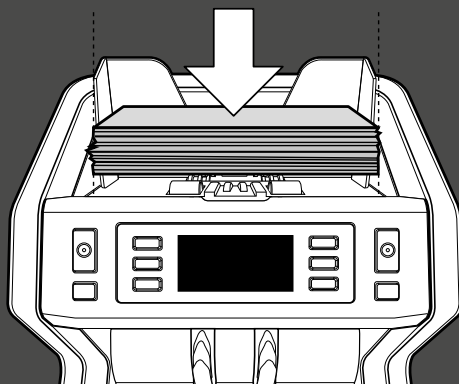

5 AL TERMINE DEL CONTEGGIO

Il numero di banconote è chiaramente indicato al termine del conteggio (sia nella modalità **COUNT** sia nella modalità **SORT**).

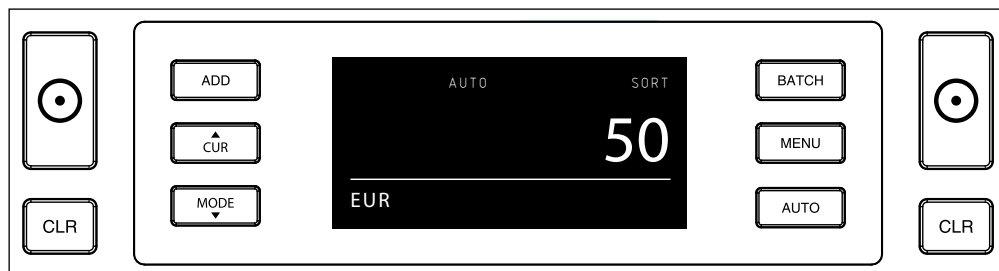

6 RILEVAMENTO DELLE DIMENSIONI DELLE BANCONOTE (SOLO MODALITÀ SORT).

Una volta selezionato il conteggio **SORT**, il contatore di banconote si ferma e dà una notifica di 'errore di altezza' quando rileva una banconota di dimensioni diverse durante il conteggio. Il contatore rileva solo le banconote di altezza diversa rispetto alla prima banconota contata (differenza di altezza minima rilevabile = 3 mm).

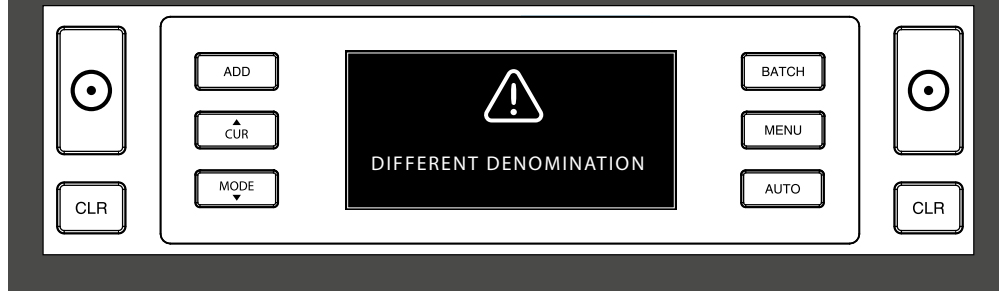

MENU DEL DISPOSITIVO

1. Nel menu del dispositivo delle 2660-S / 2680-S è possibile definire le impostazioni specifiche della macchina. Per accedere al menu, premere il tasto **MENU**

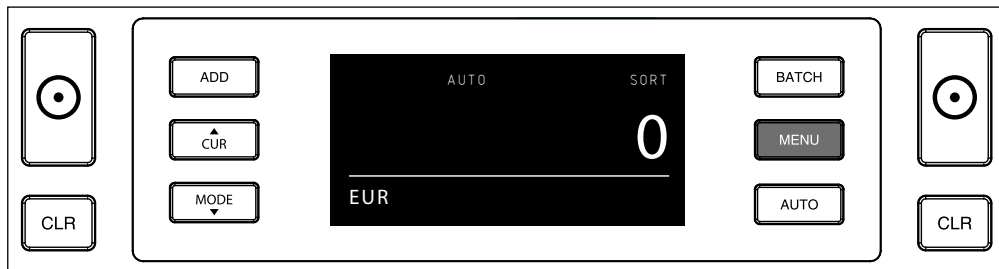

2. Il display ora mostra ora le varie voci di menu selezionabili.

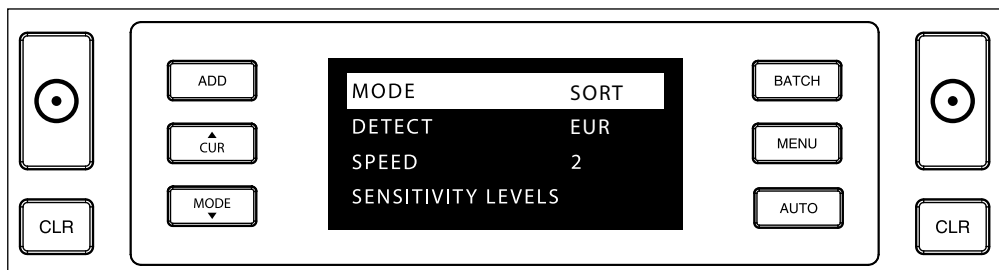

3. Scorrere le voci del menu con i tasti freccia.

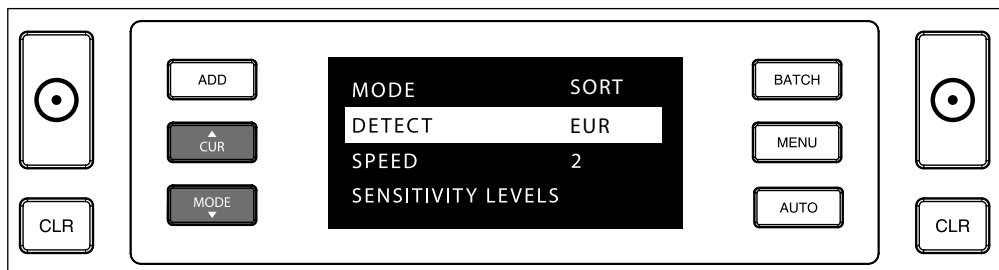

Premere il pulsante **START** per selezionare la voce desiderata. L'impostazione corrispondente alla voce selezionata inizierà a lampeggiare.

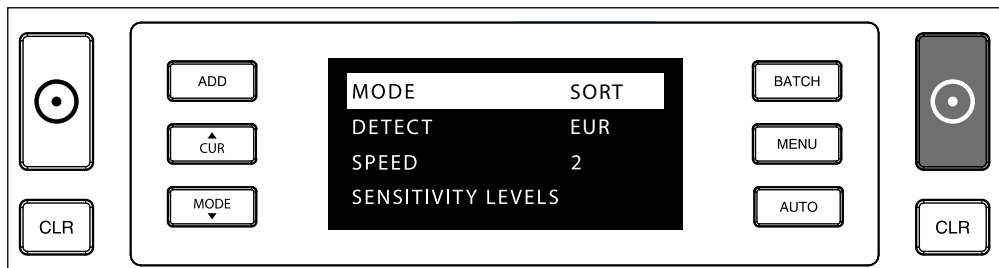

5. Navigare attraverso le varie impostazioni possibili utilizzando i tasti freccia.

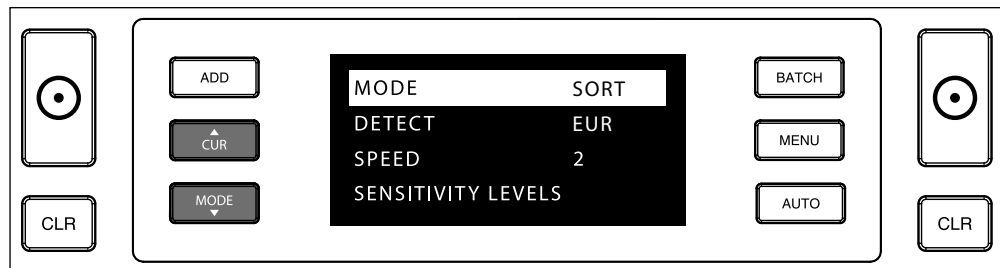

6. Confermare la selezione premendo il pulsante **START**.

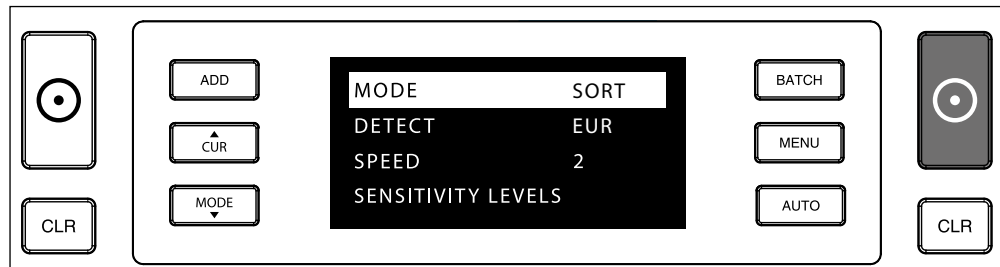

7. Dopo aver modificato le impostazioni, uscire dal menu premendo il tasto **MENU** o il tasto **CLR**. Il contatore di banconote tornerà alla schermata principale.

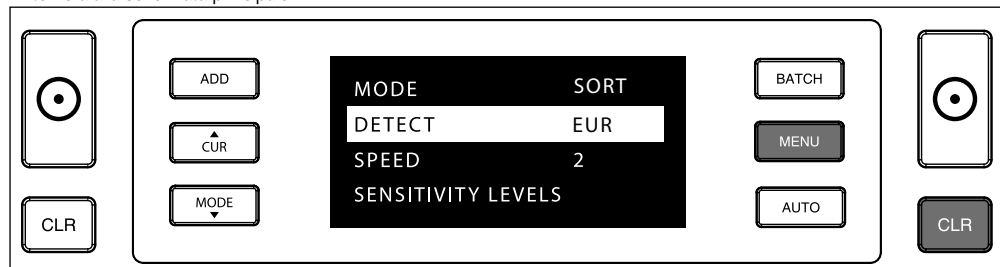

CONTENUTO DEL MENU

La struttura del menu è la seguente:

MODEL	MODE	CURRENCY*	SPEED**	SENSITIVITY LEVEL
2660-S	Sort > Count	EUR > GBP > USD > CHF > PLN > CZK > HUF > SEK > NOK > DKK > ALL > ALL UV > ALL UV+MG	1 > 2 > 3	UV > MG/MT > IR > Height
2680-S	Sort > Count	EUR > GBP > USD > CHF > PLN > CZK > HUF > SEK > NOK > DKK > ALL > ALL UV > ALL UV+MG	1 > 2 > 3	UV > MG/MT > IR > Height

* Grazie alle loro caratteristiche specifiche, alcune valute potrebbero non essere selezionabili in alcune modalità di conteggio

* **IMPOSTAZIONI DI VELOCITÀ:** "1" = 800 banconote/minuto | "2" = 1.200 banconote/minuto |

"3" = 1.500 banconote/minuto

FUNZIONI ADD E BATCH

1. ADD

La funzione **ADD** consente di effettuare un conteggio cumulativo. Rimuovendo una pila di banconote già conteggiate e aggiungendone una nuova, le rispettive quantità verranno sommate al conteggio totale. La funzione può essere attivata premendo il tasto ADD. L'indicatore sul display si illumina

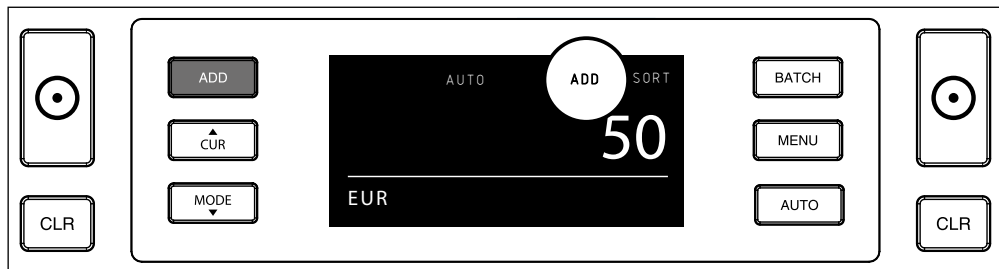

2. BATCH.

La funzione **BATCH (lotto)** consente di creare pile uguali composte da un numero predefinito di banconote. È possibile impostare il lotto nel modo seguente:

2.1 Premendo il pulsante **BATCH**, è possibile attivare la funzione. L'indicatore sul display si illumina e il numero di lotto lampeggia per 5 secondi.

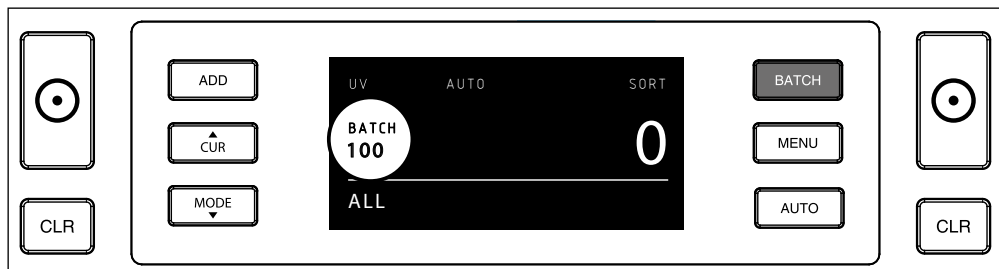

2.2 Quando l'importo lampeggia, è possibile selezionare i numeri di lotto predefiniti premendo il tasto **BATCH** ancora una volta. La sequenza è **100 > 50 > 20 > 10 > 5 > Lotto disattivato**.

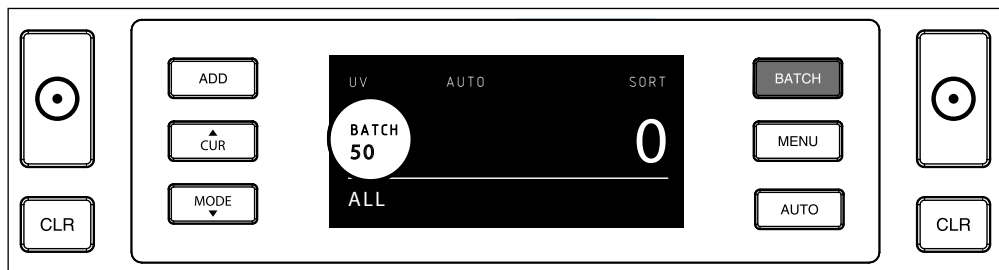

- 2.3** Utilizzare i tasti freccia per aumentare o diminuire il pezzo numero 1 del lotto, iniziando dal numero che lampeggia. Quando il display mostra '50', è possibile passare a 51, 52 ecc. premendo ▲ e a 49, 48 ecc. premendo ▼.

5 secondi dopo aver effettuato la selezione, il numero smette di lampeggiare e il numero di lotto viene salvato.

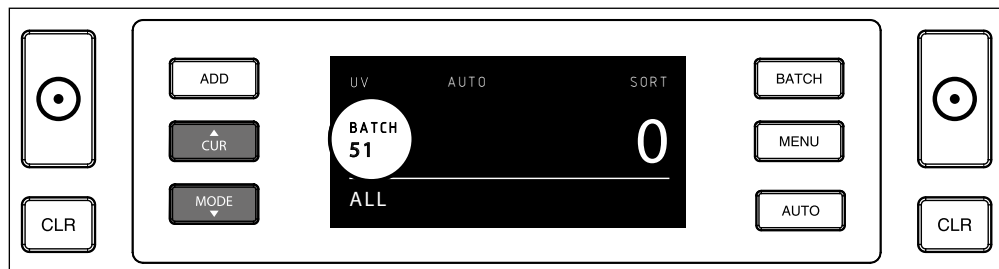

MESSAGGI D'ERRORE

Il dispositivo darà una chiara notifica acustica e visiva in caso di rilevamento di una banconota di altezza diversa dalle altre banconote in conteggio (modalità **SORT**). Potranno essere visualizzati i seguenti messaggi:

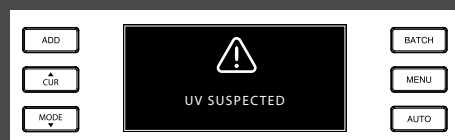

Banconota contraffatta o sospetta: caratteristiche UV non rilevate. Rimuovere la banconota sospetta dall'impilatore e premere **START** per continuare.



Banconota contraffatta o sospetta: caratteristiche MG non rilevate. Rimuovere la banconota dall'impilatore e premere **START** per continuare.



È stata rilevata un banconota di altezza diversa. Rimuovere la banconota di taglio diverso, rimuovere le banconote conteggiate e ricontare la pila.

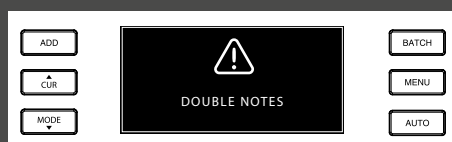

A volte le banconote sono attaccate o piegate insieme. Controllare le banconote e ricontare. Se questo messaggio di errore si verifica di frequente, regolare leggermente la rotella di regolazione della tramoggia (+).



Banconota contraffatta o sospetta. Caratteristiche IR non rilevate. Rimuovere la banconota dall'impilatore e premere **START** per continuare.



La capacità massima dell'impilatore è di 250 banconote. Rimuovere le banconote dall'impilatore.

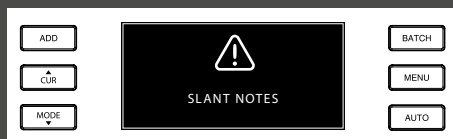

Le banconote inclinate indicano che una banconota non è stata inserita correttamente nel dispositivo. Assicurarsi che le banconote siano collocate in maniera ordinata e centrate sulla tramoggia. Se questo messaggio di errore si verifica di frequente, regolare leggermente la rotella di regolazione della tramoggia (+).

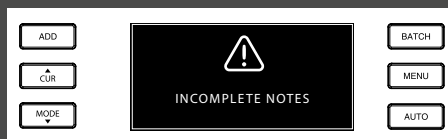

Banconota strappata o danneggiata. Può verificarsi quando una banconota strappata viene inserita nel dispositivo. Rimuovere e controllare la banconota e premere **START** per continuare.

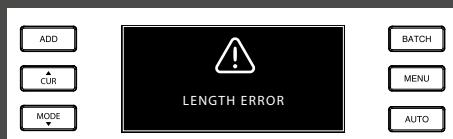

È stata rilevata un banconota di lunghezza non conforme. Rimuovere le banconote di taglio diverso, rimuovere le banconote conteggiate e ricontare la pila.

RISOLUZIONE DEI PROBLEMI

Problema	Causa	Soluzione/i
Messaggio d'errore UV	<ul style="list-style-type: none"> È probabile che la banconota sia contraffatta. Le caratteristiche UV integrate nelle banconote possono affievolirsi quando una banconota è vecchia/usurata oppure quando sia finita accidentalmente in mezzo al bucato. 	<ul style="list-style-type: none"> In caso di persistenza dell'errore, effettuare nuovamente il conteggio delle banconote per controllare due volte. Assicurarsi che il dispositivo non venga esposto ad una fonte luminosa diretta e violenta, in quanto ciò potrebbe compromettere i sensori UV. Pulire i sensori e rimuovere qualsiasi residuo di polvere che potrebbe averli accidentalmente bloccati. Se la banconota è effettivamente autentica, abbassare il livello di sensibilità UV e conteggiare nuovamente la banconota.
Messaggio d'errore MG	<ul style="list-style-type: none"> È probabile che la banconota sia contraffatta. Alcune valute sono note per avere caratteristiche MG molto deboli in alcuni tagli, dunque, impossibili da rilevare. Alcune valute potrebbero inoltre non disporre affatto di caratteristiche MG integrate. 	<ul style="list-style-type: none"> In caso di persistenza dell'errore, effettuare nuovamente il conteggio delle banconote per controllare due volte. Pulire i sensori magnetici con una scheda di pulizia. Se la banconota è effettivamente autentica, abbassare il livello di sensibilità MG e conteggiare nuovamente la banconota.
Il rilevamento della dimensione non funziona	<ul style="list-style-type: none"> Tutte le banconote all'interno delle valute conteggiate hanno la medesima altezza (ad e. USD, CHF, CAD, AUD, HUF) La differenza di altezza tra i vari tagli potrebbe essere troppo esigua da rilevare (essa deve essere di almeno 3 mm) 	
Il messaggio d'errore potrebbe essere dovuto a una banconota accartocciata	Le banconote non passano correttamente attraverso il dispositivo	Assicurarsi che le banconote siano posizionate ordinatamente e ben centrate sulla tramoggia. Utilizzare le guide tramoggia per centrare le banconote, in caso di conteggio di una grossa pila di banconote, guidare i biglietti con le mani durante l'operazione.

MANOPOLA DI REGOLAZIONE TRAMOGGIA

In caso di frequente occorrenza di un errore di conteggio dovuto allo spessore, o nel caso in cui le banconote non passassero correttamente attraverso il dispositivo, potrebbe essere necessario regolare la tramoggia mediante l'apposita manopola. Questa manopola controlla lo spessore della distanza delle banconote. La posizione della manopola di regolazione della tramoggia è già preimpostata di fabbrica nella posizione ottimale. Tuttavia, a causa della natura di alcune banconote, potrebbe essere necessario effettuare delle regolazioni per garantire un'alimentazione ottimale.

- In caso di inceppamenti durante il conteggio delle banconote: aumentare lo spessore della distanza della banconota ruotando la manopola di regolazione in senso orario (+).
- In caso di occorrenza, durante il conteggio, di errori come "thickness" (spessore) (banconote doppie) "skewed notes" (banconote accartocciate), diminuire la distanza dello spessore della banconota ruotando la manopola di regolazione in senso antiorario (-).

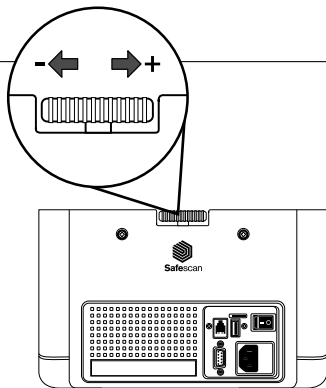

N.B.: Poiché la manopola di regolazione è estremamente sensibile, effettuare solo regolazioni minime.

REGOLAZIONE DELLE IMPOSTAZIONI DI RILEVAMENTO DELLE BANCONOTE CONTRAFFATTE

Il contatore di banconote è già stato preconfigurato con le impostazioni ottimali per il rilevamento delle banconote contraffatte. In rare occasioni potrebbe essere richiesto di regolare manualmente la sensibilità di una o più impostazioni per il rilevamento delle banconote contraffatte.

N.B.: regolare solo queste impostazioni quando viene consigliato di farlo da un esperto tecnico Safescan.

Tipo di rilevamento della contraffazione	Livello predefinito (EUR)	Scala
Livello di sensibilità UV	4	0 ~ 8
Livello di sensibilità MG/MT	2	0 ~ 4
Livello di sensibilità IR	3	0 ~ 8
Livello di sensibilità altezza	4	0 ~ 8
Livello di sensibilità carta	3	0 ~ 8

RIPRISTINO DELLE IMPOSTAZIONI PREDEFINITE DI FABBRICA

Per ripristinare le impostazioni predefinite di fabbrica: tenere premuto **[CLR]** e accendere il dispositivo. Il display mostrerà **"-DEF"-** e **"-H-"**. Premere **[START]** per salvare e uscire.

MANUTENZIONE

Safescan 2660-S / 2680-S è un dispositivo di alta precisione. Per garantire un livello ottimale di funzionalità e affidabilità, è fondamentale pulire frequentemente il dispositivo. Utilizzare uno spray anti-polvere per rimuovere i residui di polvere e sporco. Pulire la tramoggia e l'impilatore utilizzando il pennello asciutto in dotazione. Utilizzare una scheda di pulizia (opzionale) per pulire le parti interne del dispositivo.

IMPORTANTE: Evitare sempre l'ingresso di oggetti estranei, quali monete, punti, o graffette, all'interno del meccanismo in quanto ciò potrebbe comportare malfunzionamenti del dispositivo.

PULIZIA DEL CONTABANCONOTE

Per pulire le parti interne e i sensori del dispositivo:

1. PULIRE DELICATAMENTE I SENSORI E LE ROTELLE CON UN PENNELLO ASCIUTTO O CON UNO SPRAY ANTI-POLVERE

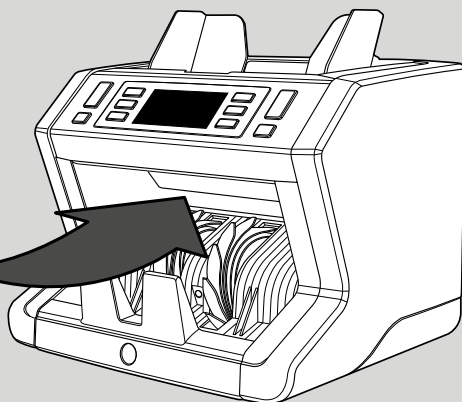
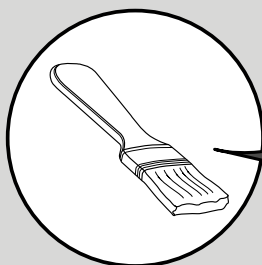

UTILIZZO DELLE SCHEDE DI PULIZIA PER CONTABANCONOTE (OPZIONALE)

È inoltre possibile utilizzare le schede di pulizia per il contabanconote Safescan (cod. componente 136-0546) per pulire le ruote del rullo e i sensori magnetici.

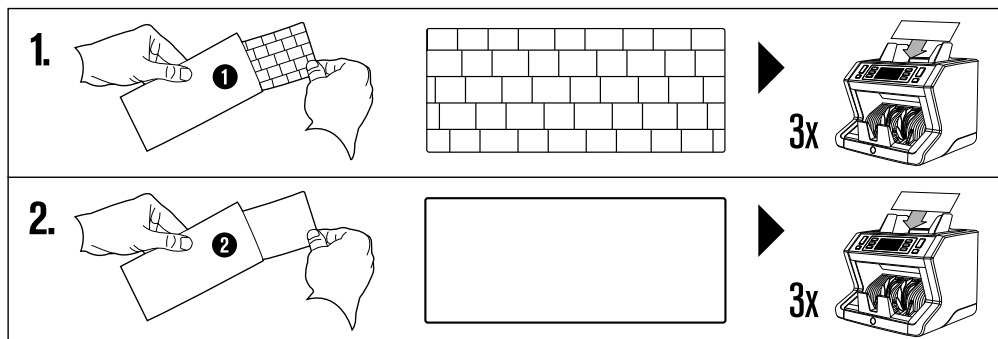



SPECIFICHE TECNICHE

Valute supportate:	EUR > GBP > USD > CHF > PLN > CZK > HUF > SEK > NOK > DKK > ALL > ALL UV > ALL UV+MG, tutte le valute con rilevamento UV avanzato e rilevamento MG
Modalità di conteggio:	modalità Sort e modalità Count
Velocità di conteggio:	800 / 1200 / 1500 banknotes/minute
Rilevamento delle caratteristiche delle banconote	Fino a 6 punti di rilevamento della contraffazione: UV, MG, MT, IR, dimensioni e spessore. Le caratteristiche rilevabili possono variare a seconda della valuta.
Gamma formati banconote:	50 x 110 mm ~ 90 x 180 mm
Capacità della tramoggia:	500 notes
Capacità dell'impilatore:	250 notes
Alimentazione:	AC 100-240V / 50-60Hz
Consumo elettrico:	60W
Dimensioni:	24,3 x 28,7 x 24,8 cm / 9,6 x 11,3 x 9,8 inch
Peso:	6,5 kg / 14,3 lbs
Temperatura di esercizio:	0--40°C

GARANZIA

Visitare www.safescan.com per le procedure di garanzia.

 Il presente prodotto è conforme ai requisiti minimi e ad altre pertinenti disposizioni delle direttive europee in materia. La Dichiarazione di Conformità (DoC) è consultabile su www.safescan.com

 Smaltire il dispositivo presso un centro di riciclaggio. Evitare di smaltire qualsiasi dispositivo elettronico insieme ai rifiuti domestici

AVETE DOMANDE O AVETE BISOGNO DI ASSISTENZA TECNICA?

Il nostro team di supporto è disponibile per telefono in orario di ufficio (fuso orario GMT +1) o via e-mail per rispondere a qualsiasi domanda relativa all'utilizzo del dispositivo Safescan. Per ulteriori informazioni, visitare www.safescan.com.

Chiamando o inviando un messaggio e-mail al nostro centro di supporto, assicurarsi sempre di avere le seguenti informazioni a portata di mano: numero di modello, numero di componente, numero di serie (vedere adesivo prodotto nella parte inferiore del dispositivo), numero di versione del software (visualizzato all'avvio del dispositivo), data di acquisto.

SAFESCAN® is a registered trademark of Solid Control Holding B.V.

No part of this manual may be reproduced in any form, by print, copy or in any other way without prior written permission of Solid Control Holding B.V. Solid Control Holding B.V. reserves all intellectual and industrial property rights such as any and all of their patent, trademark, design, manufacturing, reproduction, use and sales rights. All information in this manual is subject to change without prior notice. Solid Control Holding B.V. is not liable and/or responsible in any way for the information provided in this manual.

www.safescan.com
info@safescan.com