



Marcatempo Rileva Presenze con funzione Controllo Accessi

i980 / i985



Manuale d'uso

Sommario

PREMESSA	5
• SPECIFICHE	7
• DOTAZIONE STANDARD	9
• FISSAGGIO A PARETE	12
TASTIERA E INSERIMENTO CARATTERI	15
Inserimento Lettere e Simboli	15
ACCENSIONE E SCHERMATA PRINCIPALE.....	17
MENU' AMMINISTRATORE.....	20
MENU' UTENTI	21
NUOVO	21
GESTIONE	24
SMS	25
WORKCODE	25
ACCESS	26
TIMEZONE	27
FESTIVITA'	27
GRUPPI DI TIME ZONE	29
MENU' COMUNICAZIONE	30
NETWORK (CASO i980/i985)	32
RS232	33
AVANZATE	33
NETWORK (CASO i980-W/ i985-W)	34
SETUP WIFI	34
LAN WIRELESS	35
MENU' SISTEMA	37
PARAMETRI	38
GST. DATI	38
AGGIORNA	40
AUTO STATO	41

DISPLAY	42
RESET.....	42
SIRENA	43
ALTRE IMP	45
Tasto OPEN.....	46
Funzione Relè.....	46
DATA/ORA	47
DOWNLOAD	48
UPLOAD	49
AUTOTEST.....	50
VERIFICA TUTTO	50
VERIFICA DISPLAY.....	51
VERIFICA AUDIO	51
VERIF. TASTIERA	51
VERIFICA SENSORE.....	51
VERIFICA R.T.C.	51
RECORD	52
INFORMAZIONI SISTEMA	53
Finestra "Records"	53
Finestra "Dispos"	53
WEBSERVER	55
UTILIZZO DEL WEBSERVER COME AMMINISTRATORE	57
TERMINAL.....	59
Logout.....	59
Status.....	59
USER REPORT.....	60
Report	60
Query.....	61
USER ADMINISTRATION.....	63
User	63
Add User.....	64

SMS e ADD SMS	65
ACCESS CONTROL	66
TIMEZONE	66
GROUP	66
HOLIDAY	67
WORKCODE	68
SETTING	69
ETHERNET SETTINGS	69
DATE TIME	70
CHANGE PASSWORD	71
RELAY SETTING	71
BELL SETTING	73
STATE CHANGE	74
UTILIZZO DEL WEBSERVER COME UTENTE	75

PREMESSA

Grazie per aver scelto il nostro sistema di controllo accessi e rilevazione presenze **iAccess Serie i980/ i980-W/ i985/ i985-W**.

L'**iAccess Serie i980/ i980-W/ i985/ i985-W** è un sistema Marcatempo Rileva Presenze con Controllo Accessi, compatto e tecnologico, adatto a qualsiasi organizzazione e installabile in pochissimo tempo.

Il nuovo **iAccess Serie i980/ i980-W/ i985/ i985-W** coniuga tutta la praticità, l'affidabilità e le funzionalità della precedente iAccess serie i950/i955 (ad esempio il Lettore di Badge Rfid ed il lettore Biometrico Ottico ad alta efficienza, la sintesi vocale in italiano, il relè ariporta, la rete LAN e la porta USB per l'eventuale carico/scarico manuale delle registrazioni) introducendo importanti novità quali un **Web Server integrato per gestione da Browser**, un nuovo design con display LCD a colori e tastiera multifunzione, il cambio di stato automatico ingresso/uscita in base ad orari predefiniti, **la rete WiFi**.

Gli utenti registrano entrate/uscite e aprono la porta semplicemente utilizzando le proprie impronte digitali, avvicinando i Badge Rfid al terminale oppure utilizzando una password loro riservata.

Grazie all'esclusivo **software di gestione delle presenze dipendenti incluso TimeStudio®** installabile su PC con software Windows in dotazione, si possono avere le seguenti funzionalità:

- Elenco delle persone presenti.
- Stampa dei report delle ore di presenza per ciascun utente.
- Attivazione della funzione "giustificativa".
- Cambio dei permessi di accesso.
- Possibilità di inserire un messaggio per uno o per tutti i collaboratori da visualizzare direttamente sul display dell'**iAccess Serie i980/ i980-W/ i985/ i985-W** al momento del loro passaggio.
- Gestione e configurazione dei lettori di controllo accessi/rileva presenze smart.

Tutti i dati possono essere esportati via rete LAN/WiFi TCP/IP o tramite una USB Pen Drive.

La timbratrice marcatempo **iAccess i980** può essere utilizzata assieme ad altri terminali, per la copertura contemporanea di più punti di ingresso/uscita, con singolo report dei passaggi su unico database.

iAccess Serie i980/ i980-W/ i985/ i985-W ha una garanzia standard di 2 anni con possibilità di estensione a 3 o 5 anni.



SPECIFICHE

- ✓ Lettore di Tessere di Prossimità Rfid
- ✓ Lettore Biometrico Ottico ad alta precisione
- ✓ Display LCD a Colori retroilluminato multilingua e Tastiera multifunzione tipo Touch
- ✓ Sintesi Vocale multilingua ITA-ING
- ✓ Tempo di riconoscimento utente inferiore a 0,5 secondi
- ✓ Scarico dati tramite rete LAN o Memoria USB
- ✓ Registra fino a 10.000 utenti (3000 impronte) e Memorizza fino a 50.000 passaggi
- ✓ Batteria tampone per salvataggio dati
- ✓ Cambio automatico ingresso / uscita e Cambio automatico ora solare / ora legale
- ✓ Web Server integrato per accesso tramite browser
- ✓ Controllo accessi apri porta con funzione "Time Zone"
- ✓ Possibilità di attivazione sirena di inizio / fine lavori
- ✓ Funzione "giustificativo" attivabile in ingresso e uscita
- ✓ Alimentazione: 12Vcc 1,5A (Alimentatore 220V in dotazione)
- ✓ Temperatura di funzionamento: da 0 a 45°C (solo per uso indoor)
- ✓ Umidità: da 10 a 80% senza condensa (solo per uso indoor)
- ✓ Dimensioni: 140×170×35 (AxLxP mm.)

- ✓ Peso: 550 gr
- ✓ Garanzia Standard: 24 mesi



DOTAZIONE STANDARD

- ✓ **Dispositivo iAccess Serie i980/ i980-W/ i985/ i985-W** (la differenza dei lettori LAN i980/i985 da quelli con WiFi integrato i980-W i985-W è segnalata dalla presenza di un bollino nella parte posteriore del lettore e nel contenitore del dispositivo)
- ✓ Software di gestione iAccess **TimeStudio®** con licenza illimitata
- ✓ Staffa in metallo e tasselli per attacco a muro
- ✓ Connettore con Relè apri porta o attiva sirena
- ✓ Connettore con RS232
- ✓ Porta RJ45 della Scheda di Rete LAN
- ✓ Per versione Wi-Fi modulo radio 802.11 b g n, Troughput 150Mbps
- ✓ Porta USB per Memory Pen Drive
- ✓ Alimentatore 220Vac – 12Vcc 1,5A
- ✓ 1 Card Rfid iAccess
- ✓ Vite di fissaggio lettore alla Staffa in metallo
- ✓ Istruzioni per la sicurezza e precauzioni d'uso

Vista Anteriore

Modello i980/i980-W

Modello i985/i985-W



Vista Laterale



Vista Posteriore





FISSAGGIO A PARETE

- 1) Individuare una posizione consono all'installazione del dispositivo in base alle seguenti dimensioni.

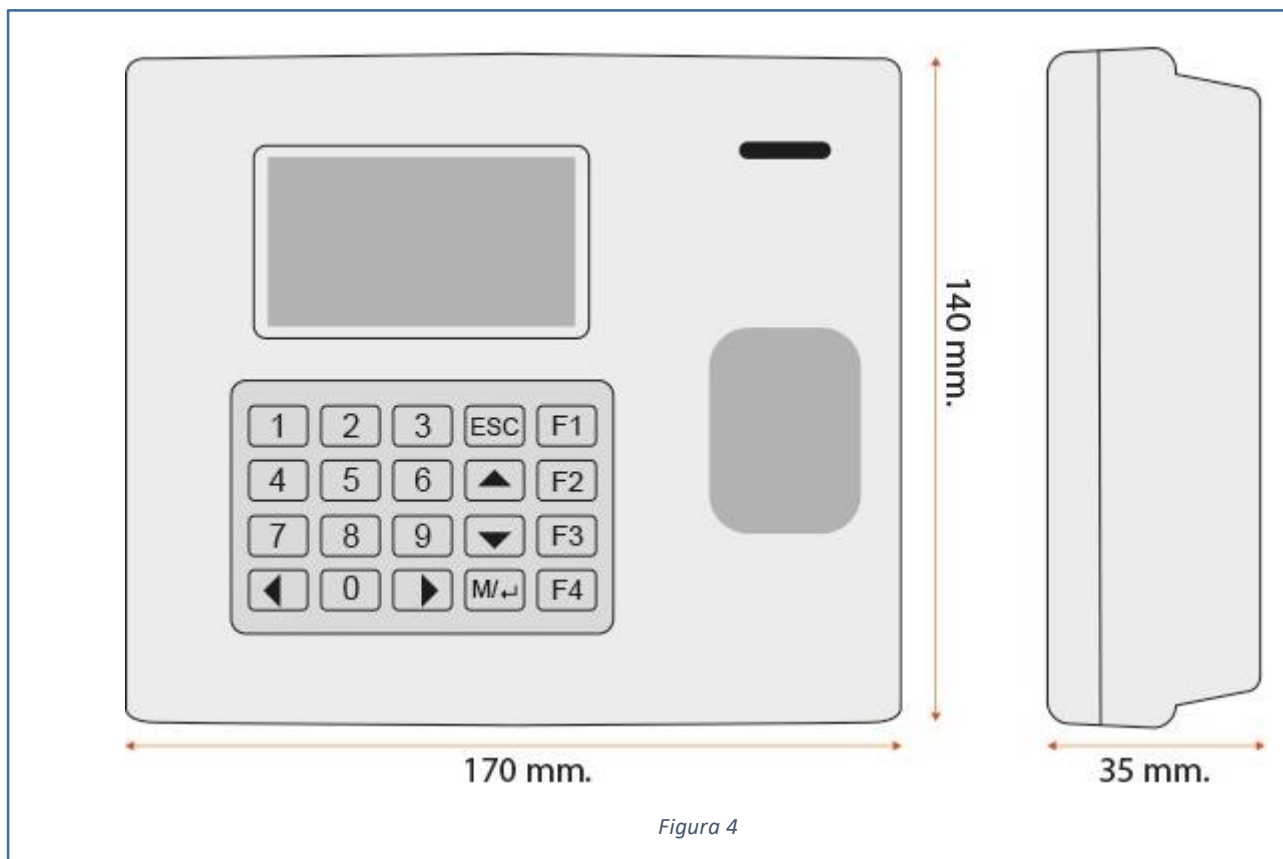

- 2) Fissare il supporto metallico posteriore al muro utilizzando i tappi di fissaggio inclusi con il prodotto.

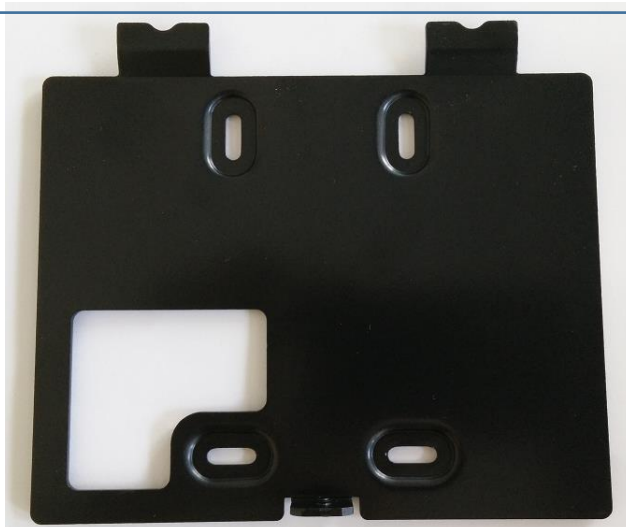

3) Effettuata l'installazione a parete della timbratrice (tramite tasselli e staffa in dotazione), deve essere alimentata da corrente elettrica (l'alimentatore è incluso) e collegata alla rete LAN o WiFi aziendale.

N.B. Nel caso di apparati con WiFi integrato l'uso di un metodo di comunicazione esclude l'altro (Es: Se uso la LAN non posso utilizzare il WiFi e viceversa).

IMPORTANTE: per il collegamento con elettro serrature o sirene, collegare il dispositivo ad un relè esterno adeguato, e non direttamente all'impianto.

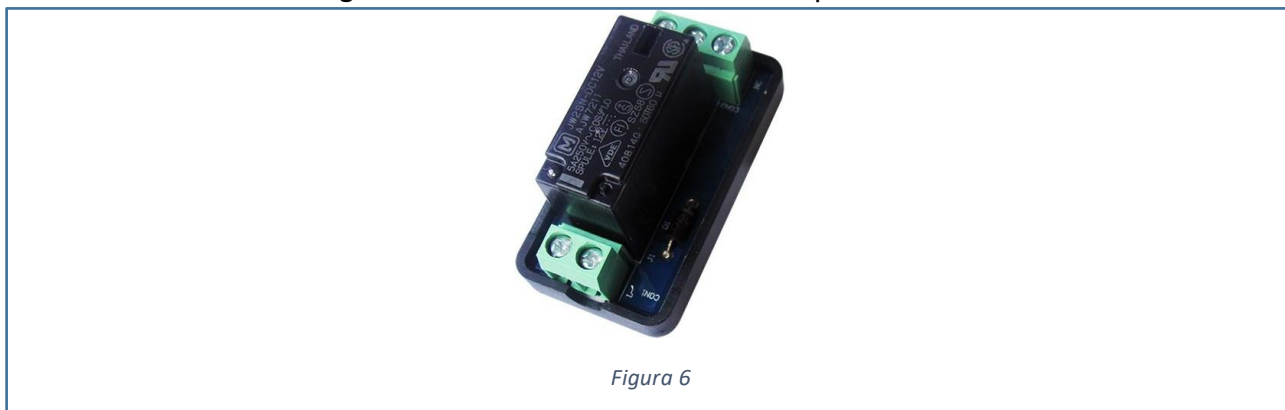

<https://www.iaccess.eu/moduli-apriporta-e-rele/69-modulo-apriporta-sc-011.html>

Nel caso di elettro serrature DC o sirene, applicare anche un diodo anti-inversione per prevenire contraccolpi induttivi provenienti dall'elettro serratura e conseguenti danni al dispositivo iAccess.

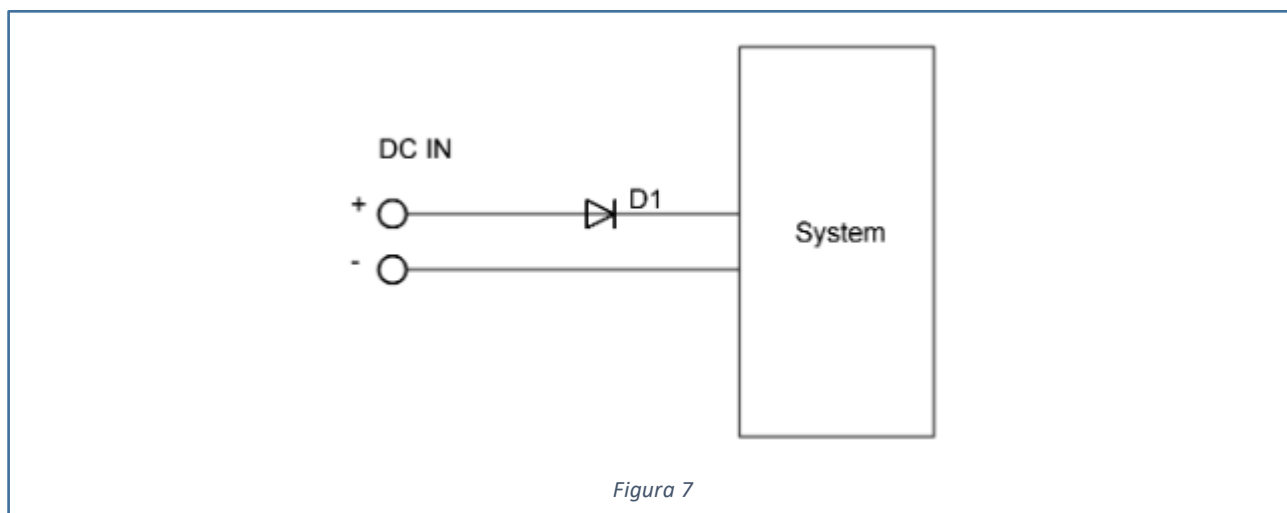

La protezione del diodo è garantita grazie al fatto che se inversamente polarizzato (polarità errata), il diodo rimane interdetto, ovvero interruttore aperto.

Specifiche del relè a bordo: **12V 0.5A MAX NO/NC/COM contatto pulito**

- 4) **Agganciare il dispositivo al supporto metallico** ed applicare la vite di fissaggio sul lato inferiore.



TASTIERA E INSERIMENTO CARATTERI

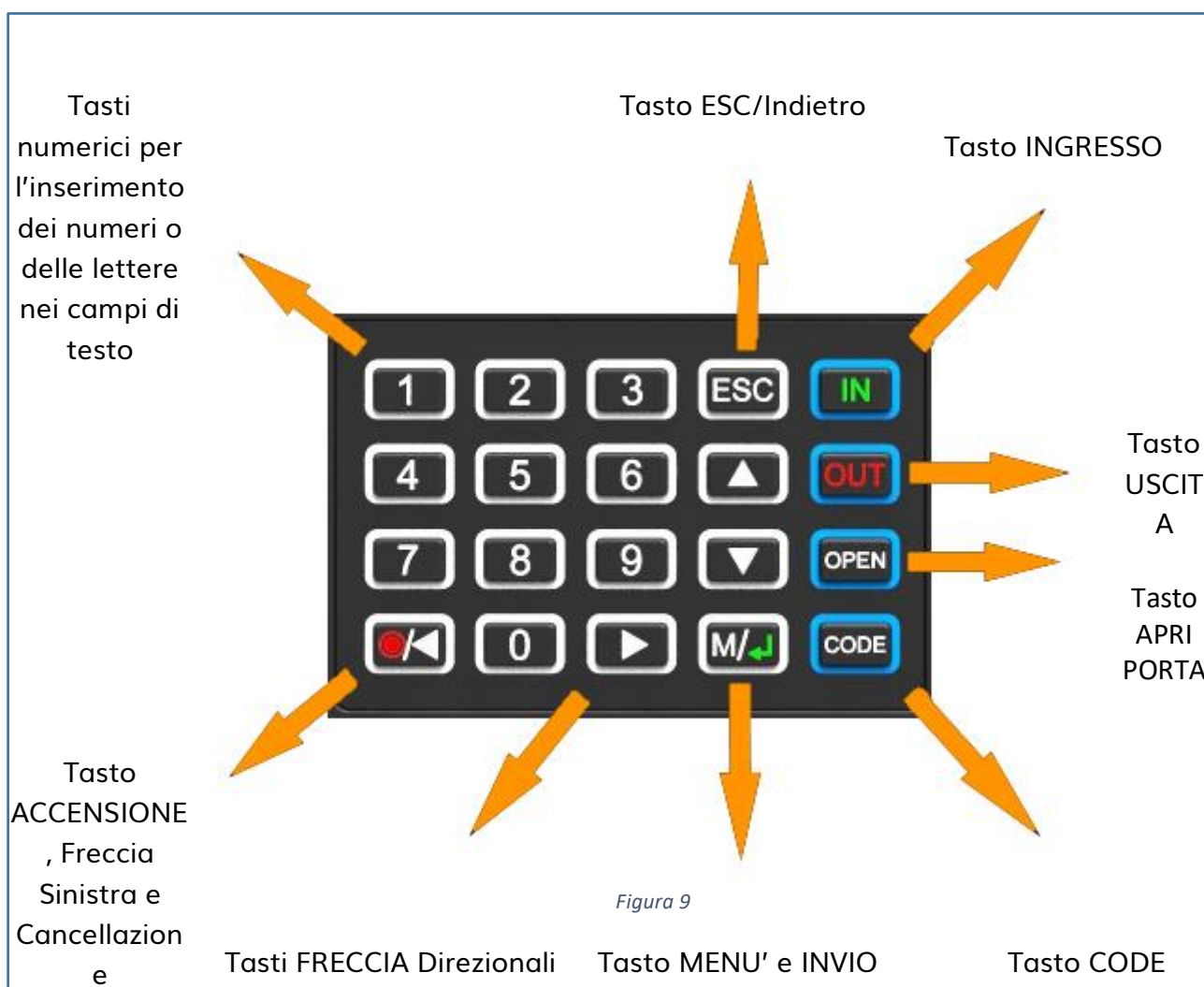

Inserimento Lettere e Simboli

Una volta posizionati in una casella di testo per inserire lettere o simboli è necessario premere il tasto FRECCIA DESTRA; comparirà nella parte inferiore del display un riquadro contenente:

[Symbol]

0 ~ 1 ! 2 @ 3 # 4 \$ 5 % 6 ^ 7 & 8 * >

- La prima riga contenente [Symbol] indica che stiamo visualizzando i SIMBOLI.
- Nella parte inferiore invece è presente una serie di coppie di caratteri composti da un numero e un simbolo (v. sopra).
- Il simbolo ">" in fondo alla riga sta ad indicare che sono presenti pagine con ulteriori simboli.

- Per inserire un simbolo tra quelli visualizzati è necessario premere da tastiera il numero che lo precede. Se per esempio volessimo inserire il simbolo "%" è necessario premere il tasto "5" sulla tastiera.

Per scorrere fra le varie pagine di simboli premere i TASTI FRECCIA SU e GIU'.

Per cambiare tra l'inserimento di LETTERE piuttosto che SIMBOLI premere il tasto FRECCIA DESTRA.

Una volta in modalità inserimento lettere avremo il seguente riquadro:

[English]

0 A 1 a 2 B 3 b 4 C 5 c 6 D 7 d 8 E >

Come visto in precedenza per i simboli, per inserire una lettera premere il rispettivo numero associato (es. per inserire la "a" minuscola premere il tasto "1").

Per cancellare l'ultimo carattere inserito premere il tasto FRECCIA SINISTRA.

È possibile uscire dalla funzione inserimento lettere o caratteri premendo il tasto "ESC".

ACCENSIONE E SCHERMATA PRINCIPALE

Per accendere il dispositivo **iAccess i980/i980-W/i985/i985-W** è sufficiente alimentare il dispositivo.

1) Girare il dispositivo

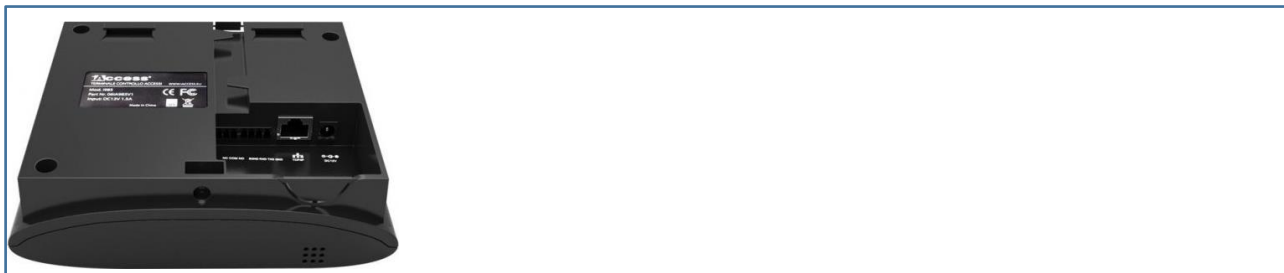

2) Inserire l'alimentatore nel connettore del dispositivo



3) Inserire la spina dell'alimentatore nella presa di corrente a 220V

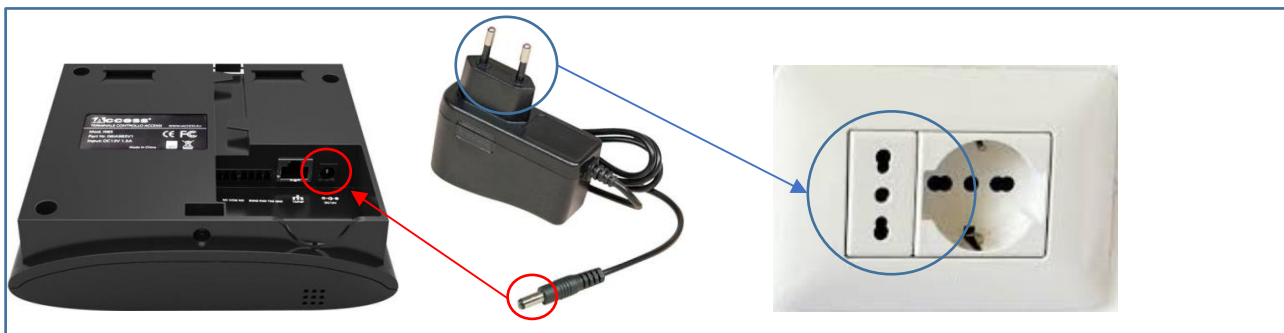

Il dispositivo **iAccess Serie i980/ i980-W/ i985/i985-W** si accenderà automaticamente ed inizierà la procedura di avvio. Dopo pochi secondi, comparirà nel display la **SCHERMATA PRINCIPALE**.

Nella SCHERMATA PRINCIPALE è possibile visualizzare:

- Data
- Ora
- Marcatura utilizzata (INGRESSO o USCITA).



Figura 10

Dalla Schermata Principale è possibile:

- Accedere al MENU AMMINISTRAZIONE premendo il tasto "M" (Menù)
- Impostare la marcatura in "INGRESSO" premendo il tasto "IN"
- Impostare la marcatura in "USCITA" premendo il tasto "OUT"
- Aprire la porta (se collegata al relè del dispositivo **iAccess Serie 980/ i980-W/ i985/ i985-W**) premendo il tasto "OPEN" ed autenticandosi (per ulteriori dettagli v. pag. 43 Tasto OPEN)
- Attivare un WORKCODE premendo il tasto "CODE" e selezionando il codice che si desidera utilizzare (per ulteriori dettagli v. pag. 25 WorkCode)
- Visualizzare le ultime marcature effettuate da un utente che ha appena marcato premendo il tasto INVIO
- Effettuare marcature autenticando gli utenti
- Spegnerne il dispositivo, tenendo premuto il tasto freccia a sinistra/pallino rosso per

più secondi, inizierà un conto alla rovescia di 3 secondi che spegnerà il timbratore.

- Accendere il dispositivo. Quando il timbratore è alimentato ma spento è possibile accenderlo tenendo premuto il pulsante freccia sinistra / pallino rosso per almeno 5 sec, finché non verrà visualizzato il logo di iAccess.

MENU' AMMINISTRATORE

Il MENU AMMINISTRATORE è il menu principale dal quale è necessario passare per raggiungere tutte le varie funzioni e sottomenu del dispositivo **iAccess Serie i980/ i980-W/ i985/ i985-W**.

Per accedere al Menu Amministratore premere il tasto "MENU" dalla schermata principale.

Se non è stato ancora inserito un amministratore verrà aperto il Menu Amministratore (v. Fig. 11), in caso contrario dovrà essere eseguita l'autenticazione tramite passaggio tessera, impronta o password da un account con i privilegi di Amministratore (Account Admin).



Figura 11

Il menu amministratore è così strutturato:

- ✓ 1. Utenti
- ✓ 2. Comun.
- ✓ 3. Sistema.
- ✓ 4. Data/Ora
- ✓ 5. PenDrive.
- ✓ 6. Auto Test.
- ✓ 7. Record.
- ✓ 8. Info Sys.

Selezionare il sottomenu che interessa utilizzando le frecce e premendo poi il tasto M, oppure selezionando più velocemente la scelta che interessa premendo il numero

associato (Esempio: premendo 3 si entra immediatamente nel sottomenu).

MENU' UTENTI

Tramite il MENU' UTENTI è possibile:

- ✓ Aggiungere, modificare e cancellare gli utenti.
- ✓ Gestire gli utenti
- ✓ Impostare messaggi pubblici o privati che verranno visualizzati sul terminale nel momento della marcatura.
- ✓ Inserire, modificare e cancellare i codici di lavoro.
- ✓ Inserire, modificare e cancellare le festività, le time zone e i gruppi.

Per entrare nel menù UTENTI:

1. Accedere al Menù Amministratore
2. Autenticare l'amministratore se richiesto
3. Spostarsi su "1.Utenti" premendo i tasti freccia e confermare premendo il tasto INVIO oppure premendo il tasto1.

Saranno quindi visualizzate le 5 categorie di cui è composto UTENTI (v. Fig. 12):

NUOVO, GESTIONE, SMS, WORKCODE, ACCESS.



Figura 12

NUOVO

Spostandosi su NUOVO dal menu UTENTI e premendo il tasto INVIO si accede alla schermata dalla quale è possibile aggiungere nuovi utenti (v. Fig. 13).

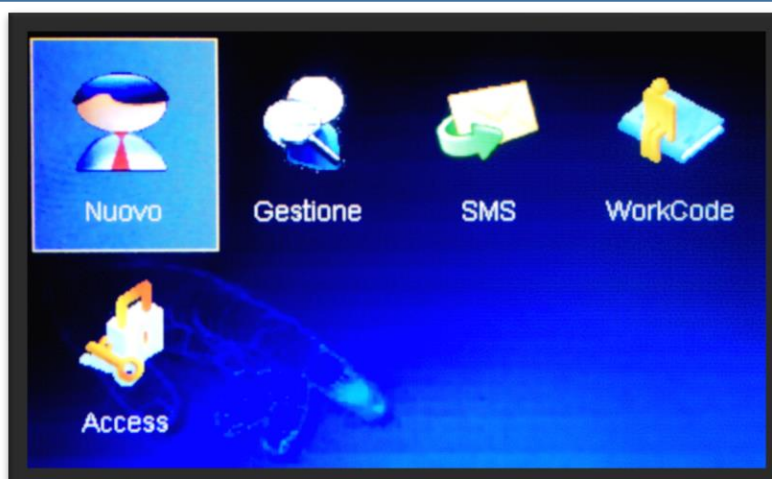

Figura 13

ID N.	Numero associato all'utente	
Grp Num.	Numero del gruppo di TimeZone al quale appartiene l'utente. Utilizzato solo nel caso in cui il campo "Usa TZ" sia impostato su "TZ Grp".	
Nome	Nome dell'utente.	
FP & Reg Impr	Utilizzare per aggiungere una o più impronte digitali all'account utente.	Premere INVIO per avviare la procedura di campionamento impronte. Una volta riconosciuta correttamente la prima impronta sarà possibile procedere con l'inserimento di una seconda impronta o terminare l'inserimento delle impronte (Vedi Fig. 14).
Impr N	Indica il numero di impronte digitali dell'utente inserite.	
PWD & Reg Pwd	Utilizzare per impostare una password all'utente.	Posizionarsi sul tasto "Reg Pwd" e premere il tasto INVIO per inserirla.
Card & Nuova Card	Utilizzare per aggiungere una tessera RFID all'account utente.	Posizionarsi su tasto "Nuova Card" e premere il tasto INVIO per avviare la procedura di aggiunta tessera RFID. Passare quindi la tessera vicino al dispositivo iAccess Serie i980/ i980-W/ i985/ i985-W.
Tipo	Utilizzato per impostare i privilegi dell'account (Utente o Amministratore). <u>N.B Solo gli account di tipo Admin potranno accedere al MENU AMMINISTRATORE.</u>	Posizionarsi sopra e premere i tasti freccia SINISTRA o DESTRA per scorrere fra Admin a Utente.

<p>Tipo Ver</p>	<p>Imposta quale tipo di autenticazione è OBBLIGATORIO utilizzare per l'utente. Premendo i tasti freccia SINISTRA e DESTRA è possibile scorrere fra le possibili autenticazioni.</p> <p>N.B. Se il campo "TipoVer" è lasciato VUOTO l'utente è libero di autenticarsi con una qualsiasi tra quelle che ha registrato.</p>	<ul style="list-style-type: none"> ○ FP: Impronte Digitali (Solo per dispositivi iAccess Serie 985) ○ PIN: Tipo di autenticazione NON UTILIZZATA dai dispositivo iAccess Serie i980/ i980-W/ i985/ i985-W. Non impostare questo tipo di autenticazione. ○ PW: Password numerica ○ RF: Tessera RFID ○ Simbolo "/": utilizzando per indicare che DEVE essere utilizzata <u>una qualsiasi autenticazione fra quelle ai lati</u> del simbolo "/". Es: FP/PW indica che è possibile autenticarsi O con l'impronta digitale O con la password indifferentemente. Simbolo "&": utilizzando per indicare che DEVONO essere utilizzate ENTRAMBE le autenticazioni ai lati del simbolo "&". Es: FP&PW indica che è NECESSARIO autenticarsi prima con l'impronta digitale e poi con la password.
<p>Usa TZ</p>	<p>Utilizzato per impostare le TimeZone (TZ) dell'utente.</p> <p><u>N.B. Non sarà consentito ad un utente di effettuare marcature fuori dalle sue TZ.</u></p>	<p>Le Time Zone (TZ) sono fasce orarie le quali possono essere differenti per ogni giorno della settimana e composte da un orario di inizio ed uno di fine. Ogni differente TZ è identificata da un numero.</p> <p>Se il campo Usa TZ è impostato su "TZ Pers" compariranno 3 campi (TZ1, TZ2, TZ3) nei quali è possibile indicare fino a 3 differenti TimeZone.</p> <p>Se il campo Usa TZ è impostato su "TZ Grp" il dispositivo iAccess Serie i980/ i980-W/ i985/ i985-W considera valide le TZ indicate nel gruppo di TZ "Grp Num".</p>

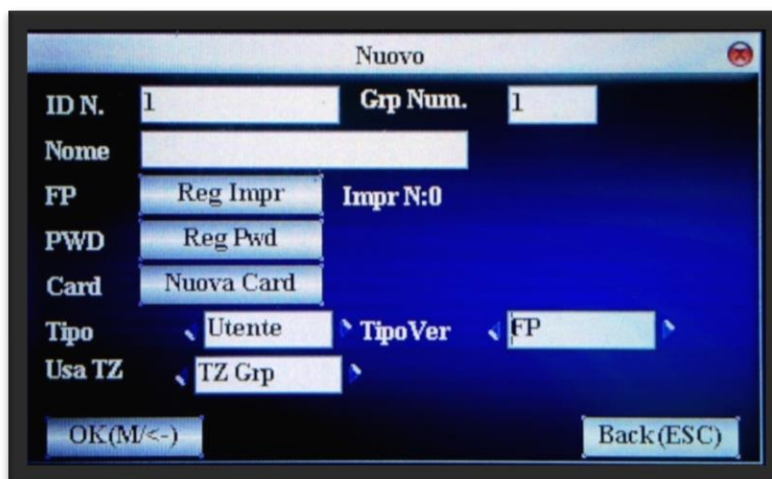

Figura 14

GESTIONE

Spostandosi su GESTIONE dal menù UTENTI e premendo il tasto INVIO si accede alla lista utenti.

La lista contenente tutti gli utenti registrati all'interno del dispositivo **iAccess Serie i980/ i980-W/ i985/ i985-W**.

Premendo nuovamente il tasto INVIO compare il menù a tendina (v. Fig. 15) con le seguenti funzioni:



Figura 15

Cerca	È possibile effettuare la ricerca di un utente tramite il suo N° ID.
Record	È possibile richiedere la lista delle timbrature effettuate dall'utente selezionato.
Mod.	È possibile visualizzare e modificare tutte le impostazioni dell'account utente selezionato.
Elimina Sog	È possibile cancellare l'intero utente o solo una parte (impronte, password o scheda RFID).
Nuovo	È possibile entrare nella schermata di aggiunta nuovo utente.

SMS

Gli SMS sono messaggi testuali e vengono visualizzati nel display premendo il tasto FRECCIA DESTRA dalla schermata principale (nel caso siano pubblici) o durante le marcature (nel caso siano privati).

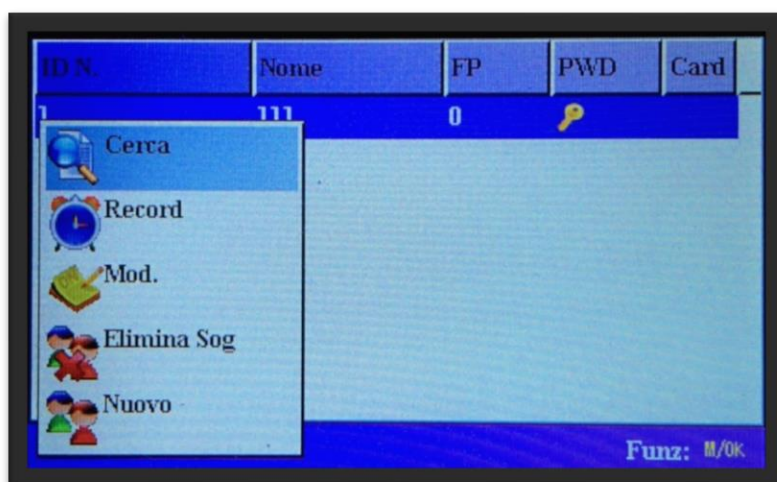
Ogni messaggio ha validità solo per la prima timbratura che l'utente effettua dopo la quale non verrà più visualizzato.

Spostandosi su SMS dal menù UTENTI e premendo il tasto INVIO si accede alla lista dei messaggi.

Premendo nuovamente il tasto INVIO compare un menu a tendina con le seguenti funzioni:

New	È possibile inserire un nuovo messaggio
Mod	È possibile modificare il messaggio selezionato e le relative impostazioni.
Elim	È possibile cancellare un messaggio.

WORKCODE

Nel caso in cui ci siano marcature in orari differenti da quelli standard (entrata/uscita turno di lavoro) potrebbe essere utile associare ad una marcatura una "giustificazione" o causale, definiti come "WorkCode".

I WorkCode sono numeri che gli utenti possono utilizzare in combinazione alle timbrature per abbinare alla stessa una causale.

Spostandosi su WORKCODE dal menù UTENTI e premendo il tasto INVIO si accede alla lista dei WorkCode.

Premendo nuovamente il tasto INVIO comparirà un menu a tendina con le seguenti funzioni:

New	È possibile inserire un nuovo Workcode.
Mod	È possibile modificare il Workcode selezionato.
Elim	È possibile cancellare un Workcode.

Per aggiungere un nuovo WorkCode:

Utilizzare la funzione "New" e premere il tasto INVIO.

Nella schermata che compare sono presenti il campo **N**, nel quale è possibile inserire un numero (a discrezione dell'amministratore) che identifica il codice da selezionare per attivare il WorkCode, ed un campo **Nome** nel quale è impossibile inserire la descrizione del WorkCode.

Una volta compilati questi due campi salvare il WorkCode premendo il tasto INVIO.

Ripetere la procedura per aggiungere altri WorkCode o in alternativa premere il tasto "ESC" per uscire dalla schermata di gestione dei WorkCode.

IMPORTANTE: Per agevolare la configurazione dei WORKCODE si consiglia di utilizzare il WEB SERVER (vedi pag. 69)

ACCESS

Spostandosi su ACCESS dal menù UTENTI e premendo il tasto INVIO si accede alla schermata dove è possibile impostare:

- 1) TimeZone
- 2) Festività e Gruppi di Time Zone (v. Fig. 16).



Figura 16

TIMEZONE

Le Time Zone (TZ) sono fasce orarie le quali possono essere differenti per ogni giorno della settimana e composte da un orario di inizio ed uno di fine. Ogni differente TZ è identificata da un numero.

Il dispositivo **iAccess Serie i980/ i980-W/ i985/ i985-W** può memorizzare fino a 50 differenti TZ (già presenti all'interno). Le TZ sono impostate di default con tutti i giorni della settimana da 00:00 alle 23:59).

Per aggiungere o modificare una TZ spostarsi su "Imposta Time Zone" dalla schermata ACCESS e premere il tasto INVIO per accedere alla schermata di Impostazione Time Zone (v. Fig. 17).



Figura 17

TZ	Numero Time Zone visualizzata. Per visualizzare le varie TZ inserire il numero della TZ da visualizzare o modificare; tutte le fasce orarie sottostanti verranno aggiornate automaticamente con la TZ scelta.
DOM	Nei campi alla destra del giorno è possibile inserire l'orario di inizio e fine fascia oraria associato alla domenica. Nel dettaglio da sinistra verso destra inserire nei rispettivi campi: ora di inizio fascia oraria, minuti di inizio fascia oraria, ora di fine fascia oraria e minuti di fine fascia oraria.
LUN, MAR, ecc....:	Come indicato sopra per la domenica è possibile inserire inizio

FESTIVITA'

Durante i giorni festivi potrebbe essere richiesto che gli orari di marcatura siano differenti in quanto non soggetti ai normali turni di lavoro.

Tramite la funzione FESTIVITA' è possibile indicare un periodo festivo, composto da uno

o più giorni consecutivi.

In questo periodo i gruppi che hanno il campo "Festiv" impostato su "VALID" ignorano le 3 normali TZ ed utilizzano quella impostata nella festività.

Per accedere alla lista delle Festività spostarsi su "Imposta Festività" dalla schermata ACCESS e premere il tasto INVIO per visualizzare la lista delle Festività.

Premendo nuovamente il tasto INVIO comparirà un menu a tendina con le seguenti funzioni:

New	È possibile inserire una nuova festività. Una volta selezionata comparirà la schermata di aggiunta festività (v. Fig. 18).
Mod	È possibile modificare una festività. Una volta selezionata comparirà la schermata di modifica festività.
Elim	È possibile cancellare una festività.



Figura 18

N.	Numero da assegnare alla festività
Start	Inserire nel campo a sinistra della M (mese) il numero corrispondente al mese di inizio festività e nel campo a sinistra di G (giorno) il giorno corrispondente al giorno di inizio festività.
Fine	Inserire nel campo a sinistra della M (mese) il numero corrispondente al mese di fine festività e nel campo a sinistra di G (giorno) il giorno corrispondente al giorno di fine festività.
TZ	TimeZone valida per questa festività

Terminata la configurazione della Festività spostarsi su OK e premere il tasto INVIO per confermare le modifiche effettuate.

GRUPPI DI TIME ZONE

I Gruppi di Time Zone sono utilizzati per definire dei gruppi contenenti da 1 a 3 TZ valide.

Per accedere alla lista dei gruppi di TZ spostarsi su "Imposta Grp" dalla schermata ACCESS e premere il tasto INVIO per visualizzare la lista dei gruppi di Time Zone.

Premendo nuovamente il tasto INVIO compare un menu a tendina con le seguenti funzioni:

New	È possibile inserire un nuovo gruppo di TZ. Una volta selezionata comparirà la schermata di aggiunta nuovo gruppo di TZ (v. Fig. 19).
Mod	È possibile modificare un gruppo di TZ. Una volta selezionata compare la schermata di modifica gruppo di TZ.
Elim	È possibile cancellare un gruppo di TZ.



Figura 19

N.	Numero da assegnare al gruppo di TZ.
Festiv	campo nel quale è possibile impostare se il gruppo tiene in considerazione le festività.
TZ1	campo nel quale è possibile inserire una Time Zone già esistente. Inserire qui il numero della prima TZ che si desidera inserire in questo gruppo.
TZ2	campo nel quale è possibile inserire una Time Zone già esistente. Inserire qui il numero della seconda TZ che si desidera inserire in questo gruppo.
TZ3	campo nel quale è possibile inserire una Time Zone già esistente. Inserire qui il numero della seconda TZ che si desidera inserire in questo gruppo.

Nel caso in cui si desideri utilizzare solo due Time Zone lasciare il campo TZ3 al valore "00".

Terminata la configurazione dei gruppi di TZ spostarsi su OK e premere il tasto INVIO per confermare le modifiche effettuate.

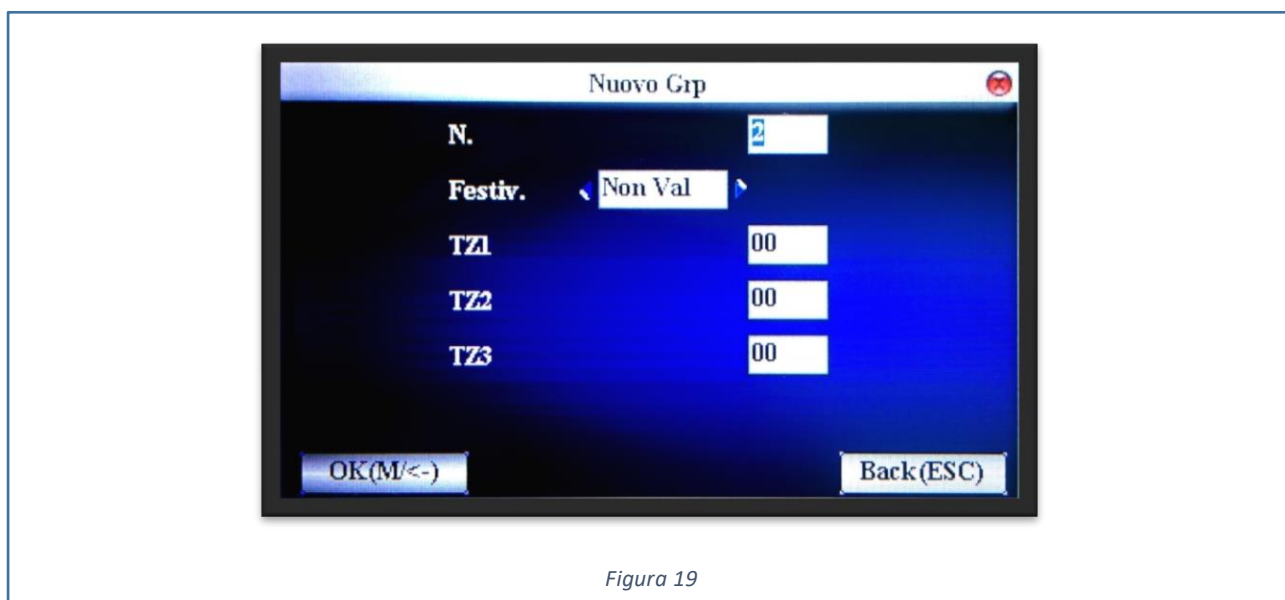
MENU' COMUNICAZIONE

Tramite il MENU' COMUNICAZIONE è possibile modificare le impostazioni delle porte di comunicazione:

Caso di lettori i980/i985:

- ✓ Ethernet
- ✓ RS232
- ✓ Sicurezza

Per entrare nel menù COMUNICAZIONE:

1. Accedere al Menù Amministratore
2. Autenticare l'amministratore se richiesto
3. Spostarsi su "2.Comun" premendo i tasti freccia e confermare premendo il tasto INVIO

Saranno quindi visualizzate le categorie di cui è composto COMUNICAZIONE (v. Fig. 20): NETWORK, RS232, AVANZATE.



Figura 20

Caso di lettori i980-W/i985-W:

- ✓ LAN Wireless
- ✓ RS232
- ✓ Sicurezza

Per entrare nel menù COMUNICAZIONE:

4. Accedere al Menù Amministratore
5. Autenticare l'amministratore se richiesto
6. Spostarsi su "2.Comun" premendo i tasti freccia e confermare premendo il tasto INVIO

Saranno quindi visualizzate le categorie di cui è composto COMUNICAZIONE (v. Fig. 21): RS232, AVANZATE, SETUP WiFi, LAN Wireless.



Figura 21

NETWORK (CASO i980/i985)

Spostandosi su NETWORK e premendo il tasto INVIO si accede alle impostazioni di rete LAN (v. Fig. 22).

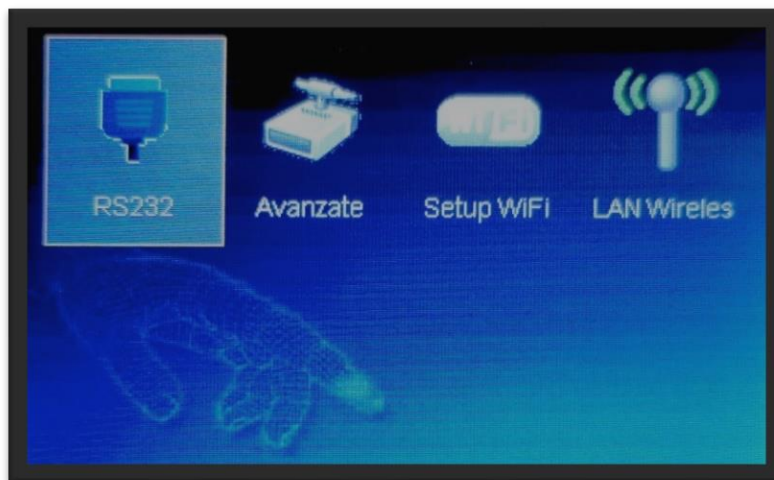

Figura 22

Da NETWORK è possibile assegnare al dispositivo iAccess Serie i980/ i908-W/ i985/ i985-W un indirizzo IP fisso, la Subnet Mask e Gateway o in alternativa è possibile attivare il servizio DHCP per far in modo che ottenga un indirizzo IP dal router.

N.B. È consigliato utilizzare sempre un indirizzo IP fisso libero della rete del cliente.

Terminata la configurazione spostarsi su OK e premere il tasto INVIO per confermare le modifiche effettuate.

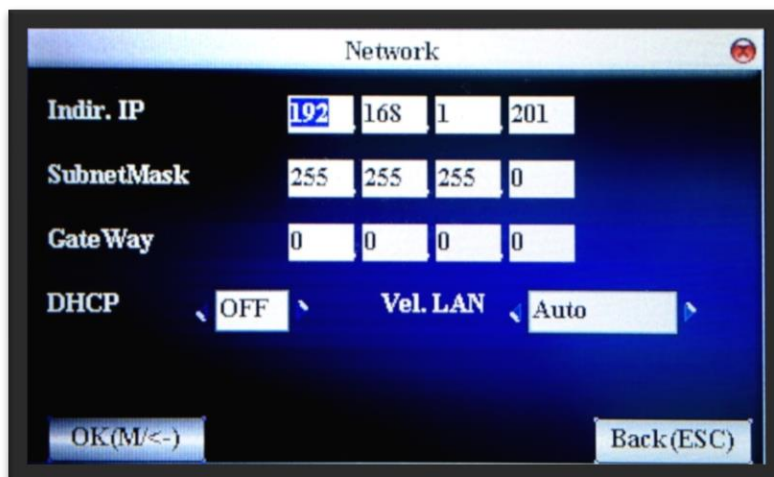
Indir. IP	Indirizzo IP assegnato al dispositivo appartenente alla classe di rete del cliente. N.B. l'indirizzo di default è il seguente: 192.168.1.201
Subnet Mask	Identifica la subnet class di rete del cliente.
Gateway	Identifica il Gateway del cliente. Solitamente l'indirizzo IP del router o del firewall.
DHCP	Questo campo permette di abilitare o meno il DHCP per assegnare un indirizzo IP al terminale in maniera automatica. Tale funzione a validità solamente nel caso in cui nella rete sia già presente un server DHCP. N.B. è consigliato usare sempre un indirizzo IP fisso.
Vel. LAN	Permette di impostare la velocità della porta di rete a 10Mbps o 100Mbps oppure lasciare al dispositivo la possibilità di impostare la velocità in base alla porta switch a cui è collegato l'apparato, lasciando la configurazione in AUTO.

RS232

Su RS232 e premendo il tasto INVIO si accede alle impostazioni della porta Seriale RS232 (v. Fig. 23).



Figura 23

Da RS232 è possibile impostare la frequenza di lavoro e la modalità di funzionamento della porta seriale RS232 presente sul dispositivo **iAccess Serie 980**.

Terminata la configurazione spostarsi su OK e premere il tasto INVIO per confermare le modifiche effettuate.

AVANZATE

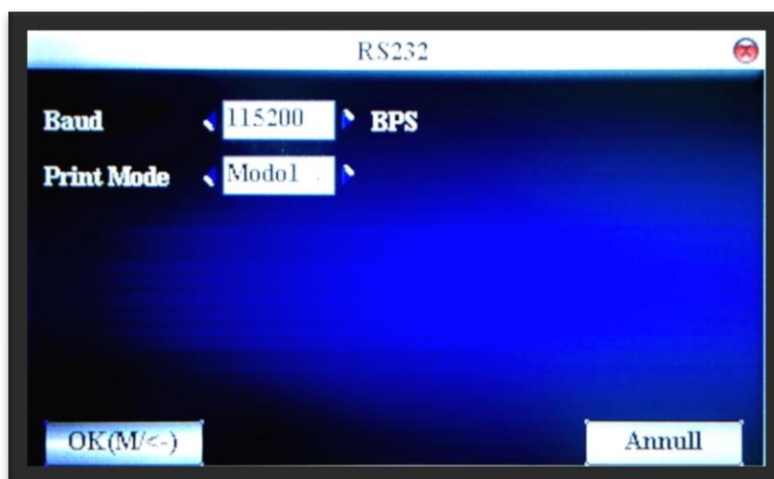
Su AVANZATE premendo il tasto INVIO si accede alla configurazione dei parametri di sicurezza (v. Fig. 24), necessaria per effettuare l'accesso al dispositivo tramite rete.



Figura 24

ID Disp	ID Dispositivo; numero che identifica univocamente il dispositivo iAccess Serie 980/ 980-W/ 985/ 985-W in rete.
Password	Password per effettuare l'accesso al dispositivo iAccess Serie 980/ 980-W/ 985/ 985-W tramite rete.
Porta UDP	Porta di collegamento su protocollo UDP (default: 4370)
Modo Rete	Nel caso di apparati LAN non sarà presente tale parametro, mentre nel caso di apparati con WiFi integrato abbiamo la possibilità di scegliere se lavorare con cavo LAN oppure con WiFi. La scelta di un metodo esclude l'altra e nel momento in cui si sceglie la modalità di comunicazione è necessario riavviare il dispositivo.

Terminata la configurazione spostarsi su OK e premere il tasto INVIO per confermare le modifiche effettuate.

NETWORK (CASO i980-W/ i985-W)

Nel caso di utilizzo del WiFi dobbiamo considerare dal sottomenu COMUNICAZIONE i sottomenu Setup WiFi e LAN Wireless (vedi Fig. 21)

SETUP WIFI

Premendo il tasto INVIO si accede alla configurazione della connessione Wireless.

Si dovrà inserire manualmente (vedi Fig. 25):

SSID: Digitare in questo campo il nome della rete WiFi alla quale si vuole connettere il dispositivo **iAccess Serie i980-W/ i985-W**. In alternativa vedere COMUNICAZIONE → LAN WIRELESS (parte successiva) per effettuare una ricerca delle reti WiFi disponibili senza dover inserire a mano il nome della rete. (vedi Fig. 26)

Password: Password di protezione della rete WiFi alla quale si vuole connettere il dispositivo **iAccess Serie i980-W/ i985-W**.

Indir. IP: Se impostato su **"DHCP"** il dispositivo **iAccess Serie i980-W/ i985-W** otterrà automaticamente un indirizzo IP dal router. Se impostato su **"Man"** saranno sbloccati i campi di testo sottostanti dove sarà possibile inserire manualmente l'indirizzo IP (Indir. IP), la Subnet Mask (NetMask) ed il Gateway.

Terminata la configurazione spostarsi su OK e premere il tasto INVIO per confermare le modifiche effettuate.



Figura 25

LAN WIRELESS

Tramite LAN WIRELESS è possibile ricercare una rete Wireless, fra quelle rilevate, piuttosto che inserirne il nome nel campo SSID di SETUP WIFI.

Per selezionare una rete WiFi esistente spostarsi su SETUP WIFI e premere il tasto di conferma si accede alla lista delle reti WiFi disponibili.

Spostarsi quindi sulla rete WiFi alla quale ci si vuole collegare e premere il tasto INVIO per tornare automaticamente al SETUP WIFI, il campo SSID verrà compilato automaticamente.

Terminata la configurazione spostarsi su OK e premere il tasto INVIO per confermare

le modifiche effettuate.



Figura 26

MENU' SISTEMA

Tramite il MENU' SISTEMA è possibile modificare e personalizzare la maggior parte delle funzioni del dispositivo **iAccess Serie 980**.

Per entrare nel menù SISTEMA:

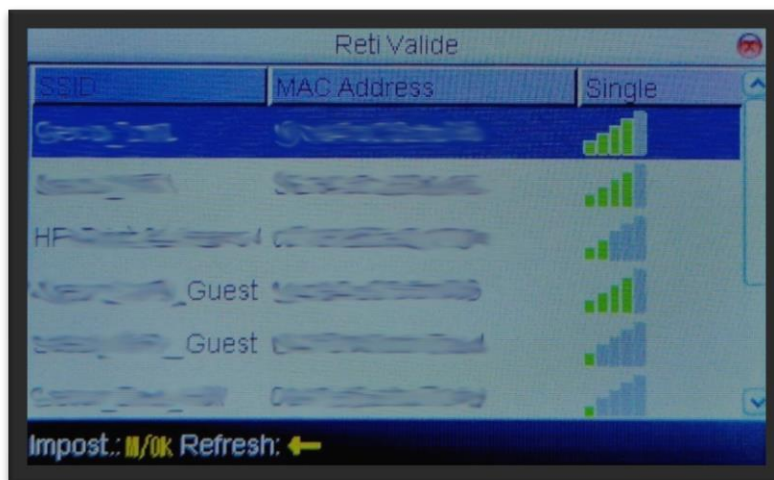
1. Accedere al Menù Amministratore
2. Autenticare l'amministratore se richiesto
3. Spostarsi su "**3.Sistema**" premendo i tasti freccia e confermare premendo il tasto INVIO

Saranno quindi visualizzate le categorie di cui è composto SISTEMA (v. Fig. 27): PARAMETRI, GESTIONE DATI, AGGIORNA, AUTO STATO, DISPLAY, RESET, SIRENA, ALTRE IMPOSTAZIONI.



Figura 27

PARAMETRI

Su PARAMETRI e premendo il tasto INVIO compare la schermata Parametri nella quale è possibile modificare alcune preferenze generiche del dispositivo **iAccess Serie i980/ i980-W/ i985/ i985-W** (v. Fig. 28).



Figura 28

Frm Data	Formato in cui si desidera visualizzare la data.
Beep	Attiva o Disattiva i suoni della tastiera durante la navigazione nei menù.
Sensibilità	Sensibilità di rilevazione (Bassa, Media, Alta).
Voce	Attiva o Disattiva il parlato.
Vol	Percentuale livello volume.
Tempo fra reg.	Tempo minimo che deve intercorrere tra una marcatura e la successiva.
Log Avvisi	Quando lo spazio di log residuo arriva al valore impostato in questo campo, il dispositivo iAccess Serie i980/ i980-W/ i985/ i985-W attiva un allarme automaticamente. Il valore può essere fra 0 e 99. Se si imposta 0 come valore la memoria arriverà a riempirsi totalmente e nessun allarme verrà segnalato.

Terminata la configurazione spostarsi su OK e premere il tasto INVIO per confermare le modifiche effettuate.

GST. DATI

Spostandosi su GESTIONE DATI e premendo il tasto INVIO si accede alla Gestione dei Dati (v. Fig. 29) dove è possibile:

- ✓ eliminare record
- ✓ eliminare utenti o parte di utenti
- ✓ cancellare i privilegi di amministratore.



Figura 29

SISTEMA → GST. DATI → ELIMINA RECORD

Mediante "Elimina Record" è possibile cancellare dalla memoria del dispositivo **iAccess Serie i980/ i985/ i980-W/ i985-W** TUTTE le marcature effettuate dagli utenti.

Per eliminare tutte le marcature spostarsi su "Elimina Record" dalla schermata SISTEMA e premere il tasto INVIO. Dare conferma quando richiesto (vedi Fig. 30).

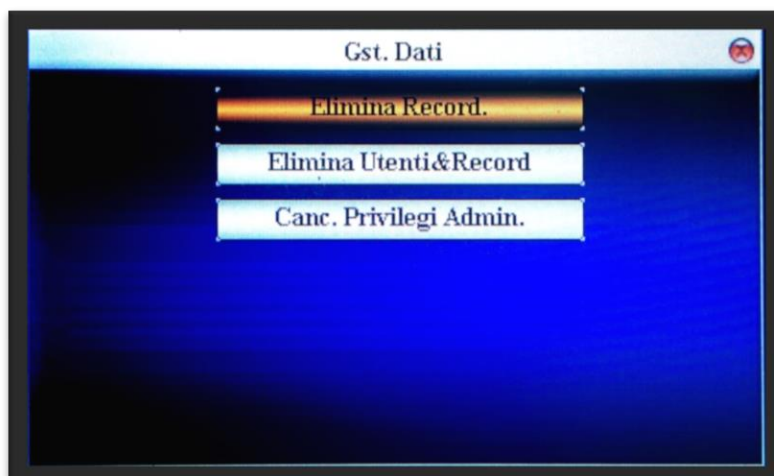

Figura 30

SISTEMA → GST. DATI → ELIMINA UTENTI & RECORD

Tramite la funzione "Elimina Utenti&Record" è possibile cancellare dalla memoria del dispositivo **iAccess Serie i980/ i980-W/ i985/ i985-W** TUTTI gli utenti e le marcature effettuate.

Per eliminare tutti gli utenti e le marcature spostarsi su "Elimina Utenti&Record" dalla schermata SISTEMA e premere il tasto INVIO. Dare conferma quando richiesto.

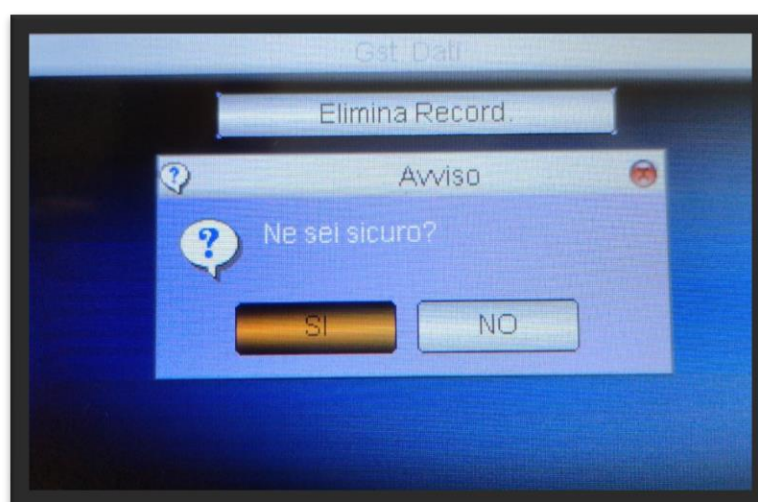
SISTEMA → GST. DATI → CANC PRIVILEGI ADMIN

Tramite la funzione "Cancella Privilegi Amministratore" è possibile portare TUTTI gli account di tipo AMMINISTRATORE in tipo UTENTE.

Per modificare tutti gli account di tipo Amministratore in tipo Utente spostarsi su "Canc. Privilegi Admin" dalla schermata SISTEMA e premere il tasto INVIO. Dare conferma quando richiesto.

N.B. Una volta che non ci saranno più account di tipo Amministratore non sarà più richiesta alcuna password per accedere al MENU AMMINISTRATORE.

AGGIORNA

È possibile aggiornare il firmware del dispositivo **iAccess Serie i980/ i980-W/ i985/ i985-W** tramite caricamento file da porta USB.

Nel caso in cui sia assente la pen drive, nel momento in cui si seleziona il caricamento dell'aggiornamento verrà visualizzato il messaggio seguente (vedi Fig. 31).



Figura 31

AUTO STATO

AUTO STATO è una funzione molto utile del dispositivo **iAccess Serie i980/ i980-W/ i985/ i985-W** in quanto permette di cambiare automaticamente la modalità di marcatura (INGRESSO/USCITA) a determinati orari programmati.

Spostandosi su AUTO STATO e premendo il tasto INVIO si accede alla configurazione del cambio automatico di marcatura (v. Fig. 32).

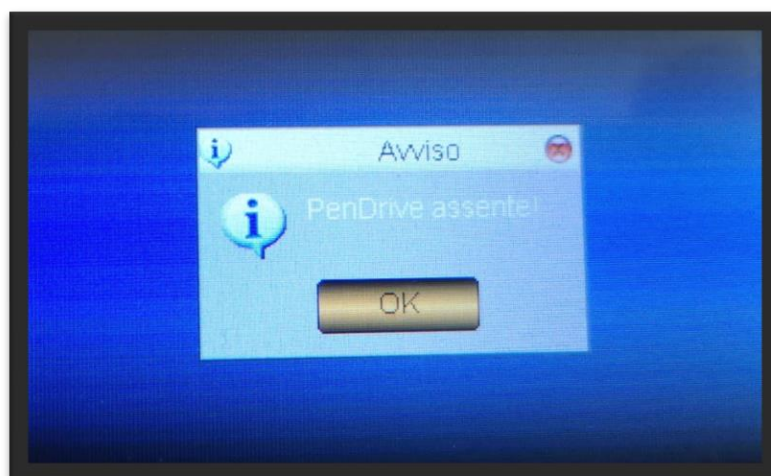
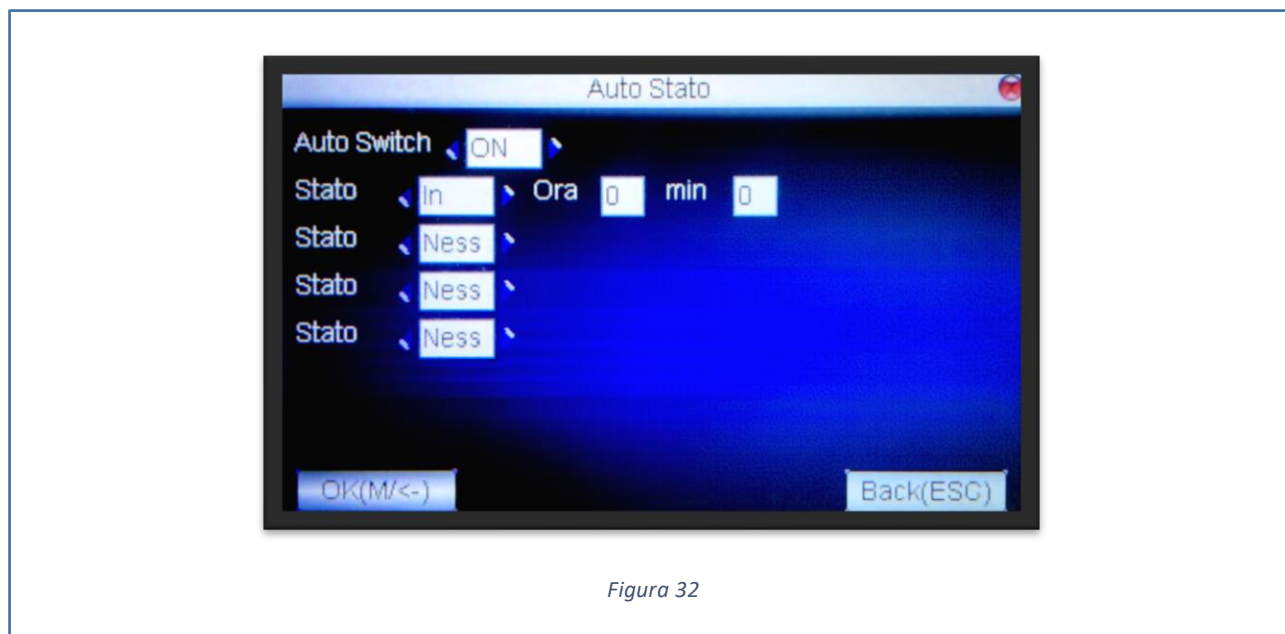

Auto Switch: se su ON imposta automaticamente il tipo di marcatura in base a gli orari indicati nei campi sottostanti. Se impostato su OFF il cambio di marcatura programmato è disabilitato.

Stato: Ogni campo "Stato" può essere impostato su **In**, **Out**, **Ness**.

In	Imposta il dispositivo iAccess Serie i980/ i980-W/ i985/ i985-W in INGRESSO.
Out	Imposta il dispositivo iAccess Serie i980/ i980-W/ i985/ i985-W in USCITA
Ness	(Nessuno Stato). Utilizzato principalmente per escludere gli ultimi campi "Stato" nel caso che non siano necessari.

N.B. Campi abilitati solo nel caso in cui "Auto Switch" sia ON.

Terminata la configurazione spostarsi su OK e premere il tasto INVIO per confermare le modifiche effettuate.

DISPLAY

È possibile impostare il numero di tentativi che ha a disposizione l'utente per autenticarsi. Nel caso in cui si tenti senza successo di autenticarsi per più volte di quelle impostate il dispositivo **iAccess Serie i980/ i980-W/ i985/ i985-W** torna alla schermata principale.

Spostandosi su DISPLAY e premendo il tasto INVIO si accede alla configurazione del numero di tentativi di autenticazione possibili (v. Fig. 33).



Figura 33

Num.Tent. Password	Numero di tentativi di autenticazione possibili
--------------------	---

Terminata la configurazione spostarsi su OK e premere il tasto INVIO per confermare le modifiche effettuate.

RESET

Spostandosi su RESET e premendo il tasto INVIO si accede alla schermata di reset tramite la quale è possibile decidere se effettuare il reset dell'intero dispositivo **iAccess Serie i980/ i980-W/ i985/ i985-W** o solo di alcune parti.



Figura 34

Riprist. Impostazioni fabbrica	Riporta il dispositivo iAccess Serie i980/ i980-W/ i985/ i985-W COMPLETAMENTE alle impostazioni di fabbrica. Confermare quando richiesto premendo il tasto INVIO.
Reset Sirena	Riporta alle impostazioni di fabbrica SOLO la SIRENA. Confermare quando richiesto premendo il tasto INVIO.
Reset Altri Parametri	Riporta alle impostazioni di fabbrica SOLO le impostazioni di COMUNICAZIONE, PARAMETRI DI SISTEMA e DISPLAY. Confermare quando richiesto premendo il tasto INVIO.
Ripr. Impostazioni Accesso	Riporta alle impostazioni di fabbrica SOLO le TIME ZONE e i GRUPPI DI TZ. Confermare quando richiesto premendo il tasto INVIO.

SIRENA

La funzione SIRENA è utilizzata per personalizzare l'attivazione settimanale della sirena.

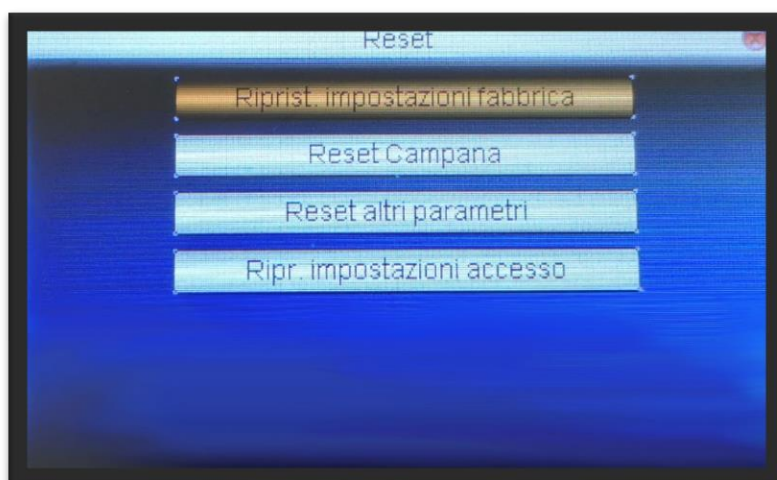
Spostandosi su SIRENA e premendo il tasto INVIO si accede alla schermata di configurazione della sirena (v. Fig. 35).



Figura 35

Per aggiungere una sirena posizionarsi sul numero della sirena e premere il tasto INVIO per aprire la schermata contenente le impostazioni (v. Fig.36).



Figura 36

Ora	Ora di attivazione della sirena. Inserire nel campo "H" l'ora e nel campo "M" i minuti nei quali deve attivarsi la sirena.
Durata	Durata attivazione sirena in secondi.
Stato	Se impostato su ON la sirena sarà ATTIVA, se impostato su OFF la sirena sarà DISABILITATA.
DOM,LUN,ecc..	Giorni settimanali nei quali dovrà attivarsi la sirena.

Per selezionare i giorni nei quali si deve attivare la sirena premere il tasto INVIO sopra al rispettivo giorno; comparirà una spunta a fianco del giorno selezionato.

Terminata la configurazione spostarsi su OK e premere il tasto INVIO per confermare

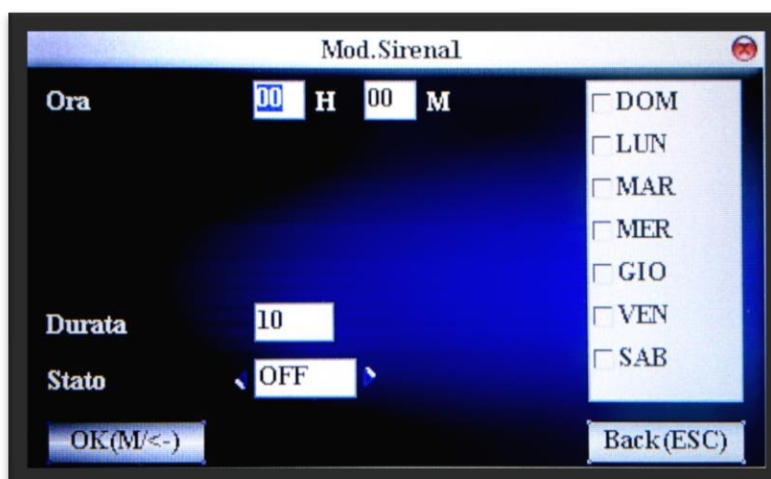
le modifiche effettuate.

N.B.

Per utilizzare la funzione SIRENA è necessario collegare una sirena ai contatti relè presenti nella parte posteriore del dispositivo iAccess Serie i980/ i980-W/ i985/ i985-W.

Inoltre, per far in modo che la SIRENA si attivi è NECESSARIO impostare il parametro SISTEMA → ALTRE IMP → Funzione Relè in modalità SIRENA (v. Fig. 36).

ALTRE IMP

Dal MENU "Altre Impostazioni" è possibile impostare alcune funzioni generiche del dispositivo iAccess Serie i980/ i980-W/ i985/ i985-W come il tempo necessario all'attivazione dello stand-by, l'abilitazione dei tasti funzione OPEN e POWER e la modalità di funzionamento del RELE'.

Spostandosi su ALTRE IMP e premendo il tasto INVIO si accede alla schermata Altre Impostazioni (v. Fig. 37).



Figura 37



Figura 38

Tmp Riposo	Tempo in minuti prima che il dispositivo iAccess Serie i980/ i980-W/ i985/ i985-W vada in modalità Stand-By.
Tasto POWER	Se impostato su "ON" sarà possibile spegnere il dispositivo premendo il tasto ACCENSIONE. In caso contrario non sarà possibile spegnere il dispositivo tramite tastiera.
Tasto OPEN	Se impostato su "ON" è possibile utilizzare il tasto OPEN per far scattare il relè a bordo del dispositivo iAccess Serie 980 ed aprire una porta collegata. Richiede che il campo "Funzione relè" di seguito sia impostato su "Apriporta", in caso contrario non funzionerà.
Funzione Relè	Se impostato su "SIRENA" (Vedi Fig. 36) il relè attiva la sirena secondo la programmazione impostata nel SISTEMA → SIRENA. Se impostato su "APRIPORTA" abilita il relè per essere utilizzato come apri porta con le caratteristiche indicate nei due campi sottostanti: "Modo Apertura" e "Durata Apertura".
Modo Apertura	Condizione nella quale si attiva il relè: Se impostato su "Apri Sempre" si attiva ad ogni marcatura. Se impostato su "Solo Ingresso" si attiva solo se il dispositivo iAccess Serie i980/ i980-W/ i985/ i985-W è in modalità INGRESSO o se viene utilizzato il tasto OPEN (se impostato in ON). Se impostato su "Solo Uscita" si attiva solo se il dispositivo iAccess Serie i980/ i980-W/ i985/ i985-W è in modalità USCITA o se viene utilizzato il tasto OPEN (se impostato in ON). Se impostato su "Non Aprire" si attiva solo se viene utilizzato il tasto OPEN (se impostato in ON).
Durata Apertura	Durata attivazione del relè espressa in secondi.

Terminata la configurazione spostarsi su OK e premere il tasto INVIO per confermare le modifiche effettuate.

DATA/ORA

Tramite DATA/ORA è possibile modificare e personalizzare la visualizzazione dell'ora e della data nel dispositivo iAccess Serie i980/ i980-W/ i985/ i985-W.

Per entrare nel menù DATA/ORA:

1. Accedere al Menù Amministratore
2. Autenticare l'amministratore se richiesto
3. Spostarsi su "4.Data/Ora" premendo i tasti freccia e confermare premendo il tasto INVIO



Figura 39

Data: Nei 3 campi inserire ANNO, MESE e GIORNO attuali.

Ora: Nei 3 campi inserire ORE, MINUTI e SECONDI attuali.

Time Format: In questo campo selezionare se visualizzare l'orario in formato 24 o 12 ore.

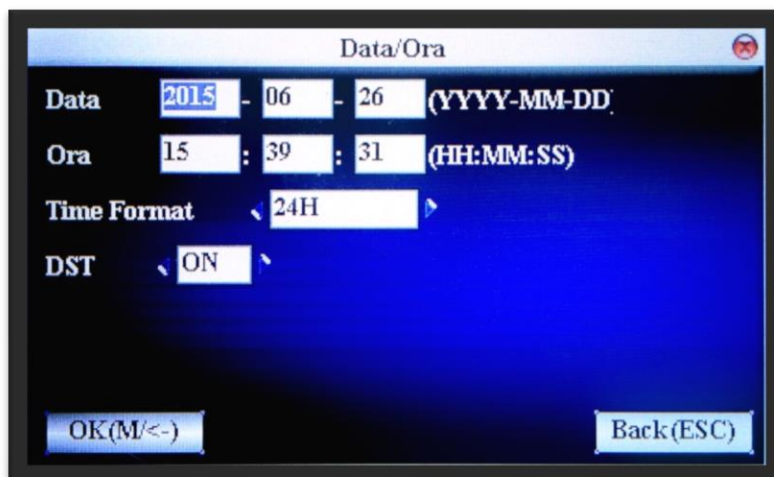
DST: Se impostato su ON aggiorna automaticamente l'orario come prevede il fuso orario italiano.

Data	Nei 3 campi inserire ANNO, MESE e GIORNO attuali.
Ora	Nei 3 campi inserire ORE, MINUTI e SECONDI attuali.
Time Format	In questo campo selezionare se visualizzare l'orario in formato 24 o 12 ore.
DST	Se impostato su ON aggiorna automaticamente l'orario come prevede il fuso orario italiano.

PENDRIVE

Tramite il MENU' PENDRIVE è possibile effettuare il DOWNLOAD di marcature, utenti e messaggi (SMS) da dispositivo **iAccess Serie i980/ i980-W/ i985/ i985-W** ad una chiavetta Dati USB. È inoltre possibile effettuare l'operazione inversa di UPLOAD da chiavetta di memoria USB al dispositivo **iAccess Serie i980/ i980-W/ i985/ i985-W** di Utenti e messaggi (SMS).

Per entrare nel menù PENDRIVE:

1. Accedere al Menù Amministratore
2. Autenticare l'amministratore se richiesto
3. Spostarsi su "**5.PenDrive**" premendo i tasti freccia e confermare premendo il tasto INVIO; comparirà la seguente schermata.



Figura 40

DOWNLOAD

Premendo il tasto INVIO si accederà alla schermata di scarico dati, ovvero dove sarà possibile copiare una o più parti di dati dal dispositivo **iAccess Serie i980/ i980-W/ i985/ i985-W** ad una chiavetta di memoria USB.

Per utilizzare le seguenti funzioni è necessario inserire una chiavetta di memoria USB nella porta USB del dispositivo **iAccess Serie i980/ i980-W/ i985/ i985-W**.

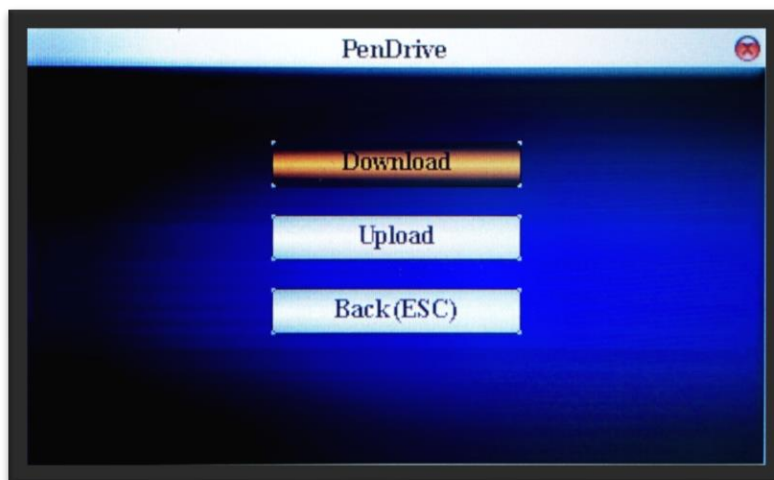
DOWNLOAD → SCARICA REGISTRAZIONI

Premendo il tasto INVIO verrà effettuata una copia di tutte le marcature effettuate su chiavetta di memoria USB.

DOWNLOAD → SCARICA UTENTI

Premendo il tasto INVIO verrà effettuata una copia di tutti gli utenti su chiavetta di memoria USB.

DOWNLOAD → SCARICA SMS

Premendo il tasto INVIO verrà effettuata una copia di tutti i messaggi pre-impostati su chiavetta di memoria USB.

DOWNLOAD → BACK(ESC)

Spostandosi su Back (ESC) e premendo il tasto INVIO si tornerà indietro al MENU' PENDRIVE.

UPLOAD

Su Upload, premendo il tasto INVIO si accederà alla schermata di caricamento dati, ovvero dove sarà possibile copiare una o più parti di dati dalla chiavetta di memoria USB al dispositivo **iAccess Serie i980/ i980-W/ i985/ i985-W**.

UPLOAD → CARICA UTENTI

Su Carica Utenti, premendo il tasto INVIO verranno caricati gli utenti dalla chiavetta dati USB al dispositivo **iAccess Serie i980/ i980-W/ i985/ i985-W**.

UPLOAD → CARICA SMS

Premendo il tasto INVIO verranno caricati i messaggi (SMS) dalla chiavetta dati USB al dispositivo **iAccess Serie i980/ i980-W/ i985/ i985-W**.

UPLOAD → BACK(ESC)

Premendo il tasto INVIO si tornerà indietro al MENU' PENDRIVE.

AUTOTEST

Tramite il MENU' AUTOTEST è possibile effettuare alcuni TEST di corretto funzionamento del dispositivo **iAccess Serie i980/ i980-W/ i985/ i985-W**.

Per entrare nel menù AUTOTEST:

1. Accedere al Menù Amministratore
2. Autenticare l'amministratore se richiesto
3. Spostarsi su "**6.Auto Test**" premendo i tasti freccia e confermare premendo il tasto INVIO; comparirà la seguente schermata.



Figura 41

VERIFICA TUTTO

Effettua tutte le verifiche in sequenza.

Su Verifica tutto, premendo il tasto INVIO verranno visualizzate una serie di schermate tramite le quali sarà possibile capire se sono presenti difetti nel display, nella parte audio, nella tastiera, nel lettore di impronte e nell'orologio interno.

VERIFICA DISPLAY

Su VERIFICA DISPLAY, premendo il tasto INVIO verranno visualizzate in sequenza 3 immagini per accertarsi che il display visualizzi tutti i colori e non abbia dei pixel danneggiati. Premere in successione il tasto INVIO per passare alle schermate successive.

VERIFICA AUDIO

Spostandosi su VERIFICA AUDIO e premendo il tasto INVIO verranno riprodotti in sequenza diversi file audio per poter verificare il corretto funzionamento dell'altoparlante e dei file audio. Premere in successione il tasto INVIO per passare ogni volta al file audio successivo.

VERIF. TASTIERA

Su VERIFICA TASTIERA, premendo il tasto INVIO verrà visualizzata una tastiera virtuale nel display. Premendo un qualsiasi tasto si accenderà anche il corrispondente virtuale indicando un corretto funzionamento della tastiera.

VERIFICA SENSORE

Premendo il tasto INVIO verrà visualizzata una schermata con un riquadro. Appoggiando il dito sul lettore di impronte digitali verrà mostrata la scansione del vostro dito, indicando la corretta lettura dell'impronta digitale.

VERIFICA R.T.C.

Premendo il tasto INVIO verrà visualizzata una schermata con la data, l'ora e un cronometro fermo inizialmente a 0. Premere il tasto INVIO per attivare il cronometro e verificare se lo scorrere del tempo è corretto.

RECORD

Tramite il MENU' RECORD è possibile ricercare le timbrature presenti nel dispositivo iAccess Serie 980/ 980-W/ 985/ 985-W.

Per entrare nel menù RECORD:

1. Accedere al Menù Amministratore
2. Autenticare l'amministratore se richiesto
3. Spostarsi su "7.Record" premendo i tasti freccia e confermare premendo il tasto INVIO; comparirà la seguente schermata.



Figura 42

ID N	Numero ID dell'utente del quale si vuole cercare le marcature
Start	Inserire in questi 3 campi Mese, Giorno e Ora Iniziale delle timbrature da ricercare.
End	Inserire in questi 3 campi Mese, Giorno e Ora Finale delle timbrature da ricercare.

INFORMAZIONI SISTEMA

Il MENU' INFO SYS visualizza le informazioni del dispositivo **iAccess Serie 980/ 980-W/ 985/ 985-W**.

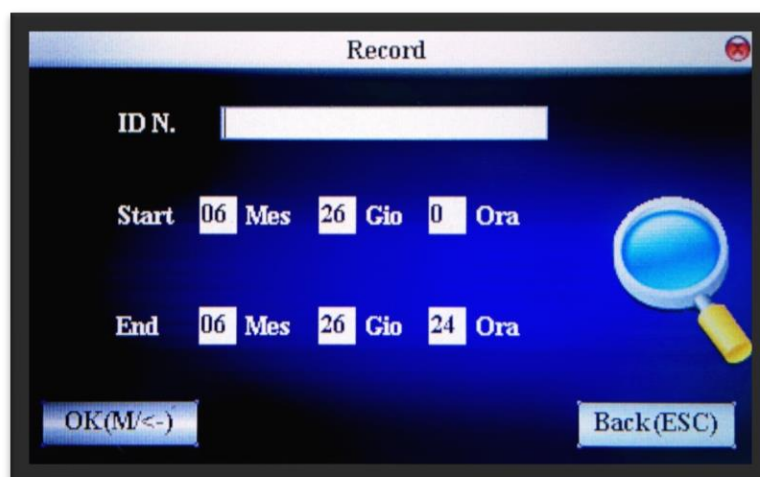
Per entrare nel menù INFO SYS:

1. Accedere al Menù Amministratore
2. Autenticare l'amministratore se richiesto
3. Spostarsi su **"8.Info Sys"** premendo i tasti freccia e confermare premendo il tasto INVIO; comparirà la prima schermata di INFO SYS.



Figura 43

Finestra "Records"

Records è finestra di riepilogo dello stato della memoria interna al dispositivo **iAccess Serie 980/ 980-W/ 985/ 985-W**. Nel dettaglio è possibile visualizzare il numero totale di utenti, numero di Amministratori, numero di password Amministratore, numero di slot impronte liberi, numero di impronte, numero di slot marcature liberi e numero di marcature.

Finestra "Dispos"

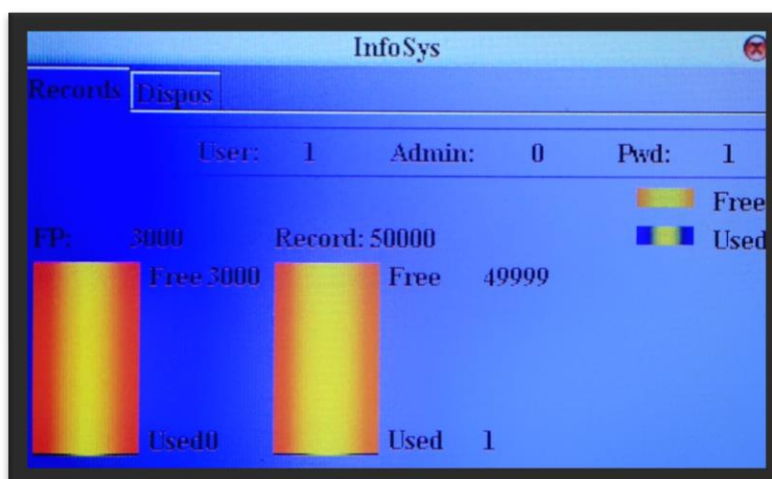
Premendo il tasto freccia destra è possibile passare alla schermata Dispositivo, nella

quale è visualizzato il nome del dispositivo, lo stato della rete, il MAC Address e la versione del firmware.



Figura 44

Per uscire dal MENU INFO SYS premere il tasto "ESC".

WEBSERVER

Per utilizzare il web server integrato sul lettore bisogna verificare:

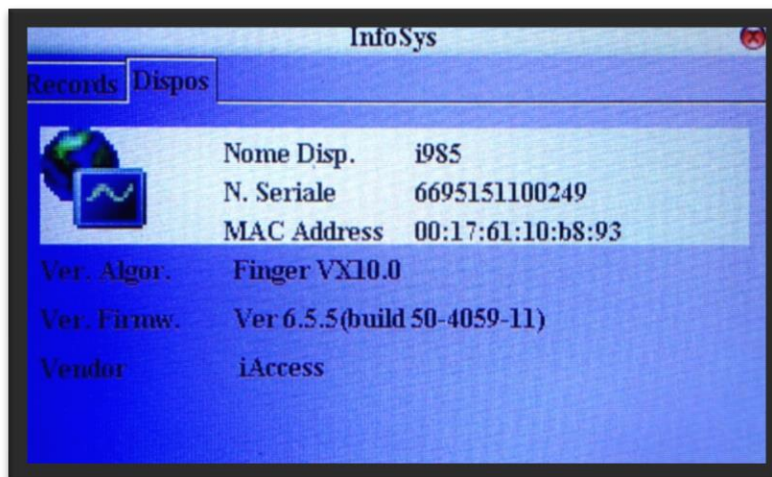
- ✓ L'indirizzo IP del dispositivo

Se il dispositivo è ancora configurato con le impostazioni di fabbrica bisogna aprire un browser Internet tra i più comuni (Chrome, Firefox, Internet Explorer, ...) e inserire l'IP di default (192.168.1.201).



Figura 45

Nel caso in cui l'indirizzo IP sia stato cambiato attraverso il sottomenù Network (vedi Fig. 22), invece che inserire nel browser Internet l'IP di default, inseriremo l'indirizzo cambiato sul marcatore.

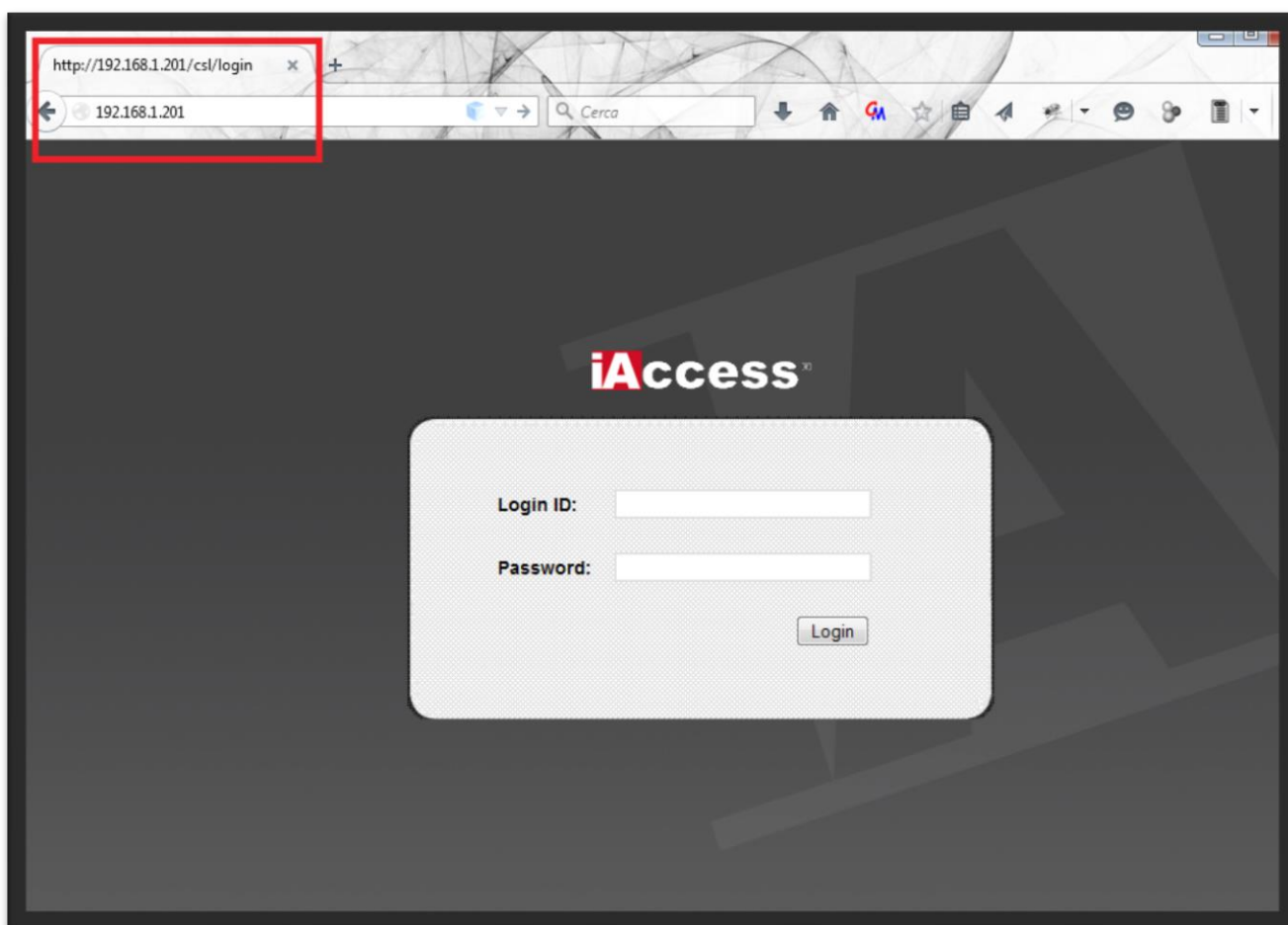

Figura 46

Tramite questa interfaccia è possibile accedere al dispositivo per svolgere operazioni di gestione o semplice consultazione dello storico marcature.

UTILIZZO DEL WEBSERVER COME AMMINISTRATORE

Le credenziali predefinite per accedere come amministratore sono:

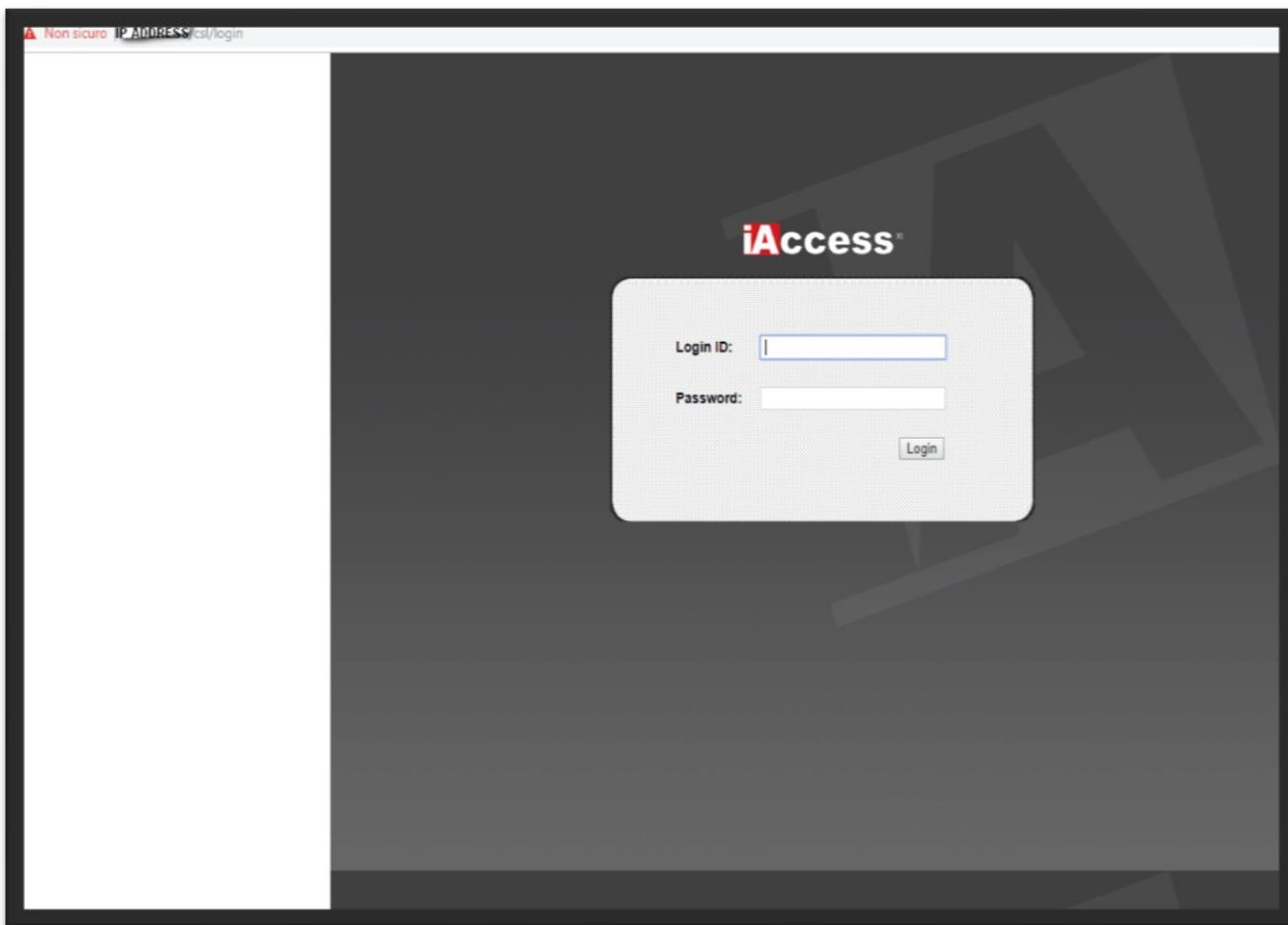
Login ID: **administrator**

Password: **123456**



Figura 47

Si aprirà l'interfaccia di gestione completa del dispositivo.

Terminal	Dev Status
<ul style="list-style-type: none"> • Log Out • Dev Status 	Device Name iAccess i980 Firmware Version Ver 6.5.5(build 50-4573-05) Serial Number AA3E184560229 User capacity 10000/0 Transaction capacity 50000/0 Finger capacity n/a Net Mode Cable IP Address 10.10.1.236 Relay mode Disabled
User Report	
<ul style="list-style-type: none"> • Report • Query • Monitor 	
User Administration	
<ul style="list-style-type: none"> • User • Add User • SMS • Add SMS 	
Access Control	
<ul style="list-style-type: none"> • TimeZone • Group • Holiday • Work code 	
Setting	
<ul style="list-style-type: none"> • Ethernet Settings • Date/Time • Change Password • Relay Setting • Bell Setting • State change 	
Terminal	
<ul style="list-style-type: none"> • Backup • Restore • Update • Download • Open Door • Reboot 	

Figura 48

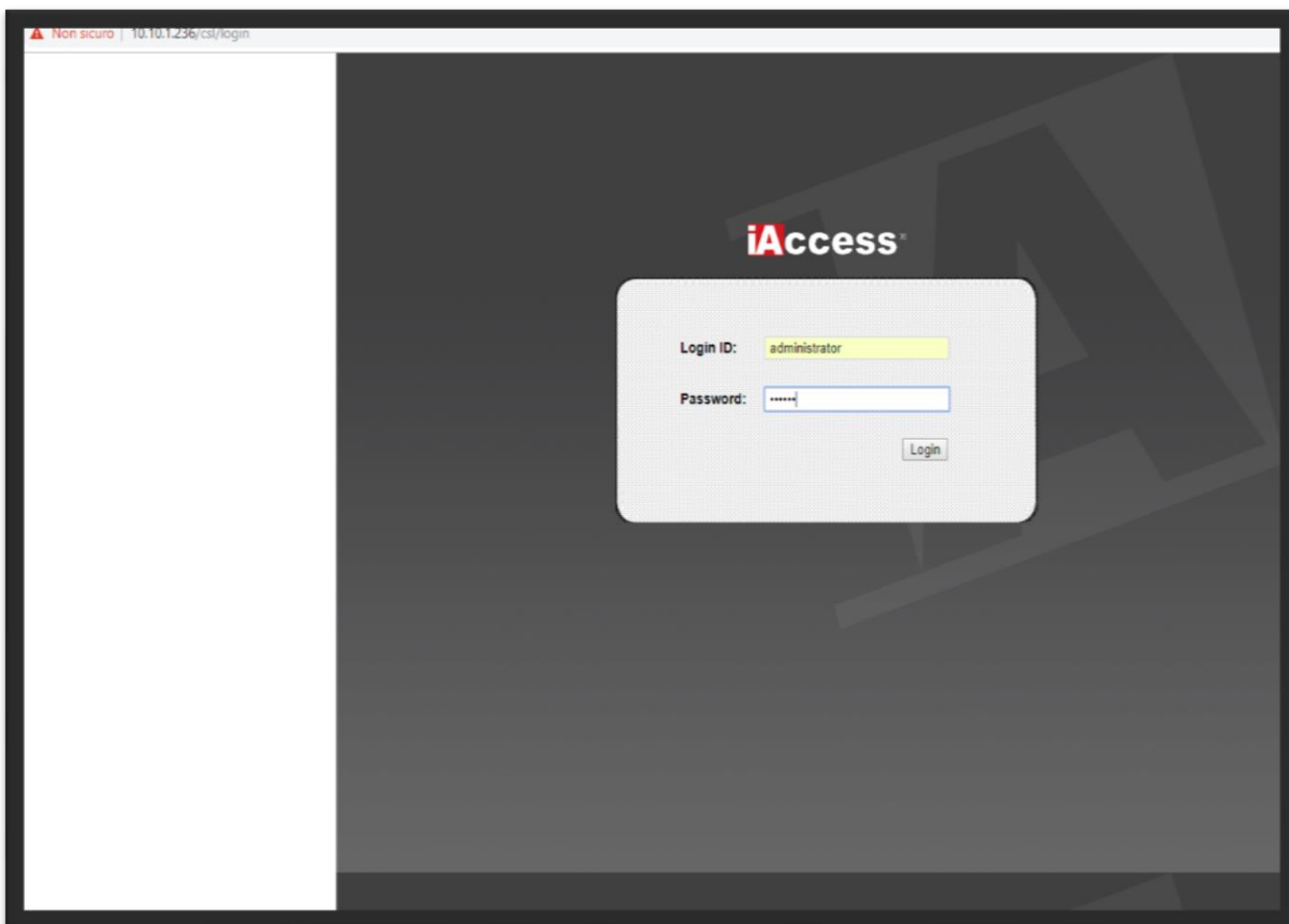
Il MENU principale è composto dalle seguenti voci:

- ✓ Terminal
- ✓ User Report
- ✓ User Administration
- ✓ Access Control
- ✓ Setting
- ✓ Terminal

TERMINAL

Nel sottomenu Terminal vengono visualizzati:

- ✓ Logout
- ✓ Dev Status

Logout

Premendo logout usciremo dalla pagina di configurazione web del lettore tornando alla pagina di login (Vedi Fig. 47)

Status

In Dev Status possiamo individuare tutte le voci sullo stato del lettore:

Device Name	Nome del dispositivo
Firmware Version	Versione del firmware
Serial Number	Seriale del dispositivo
User capacity	Numero di utenti inserito (Max. 10000 utenti)
Transaction capacity	Numero di marcature effettuate (Max. 50000 marcature)
Finger capacity	L'i980 non visualizza il numero di impronte poiché non ha lettore biometrico.
IP Address	Indirizzo IP del lettore.
Relay Mode	Modalità di utilizzo del relè a bordo: Disable, Sirena, Apri porta

USER REPORT

- ✓ Report
- ✓ Query

Report

Permette di visualizzare le marcature effettuate in un determinato periodo temporale impostato (vedi Fig. 49).

In ogni riga verrà visualizzata:

- ✓ La data
- ✓ L'ID dell'utente
- ✓ Il nome memorizzato sul dispositivo
- ✓ Le marcature effettuate durante la giornata per ordine di orario (NON VENGONO DIFFERENZIATI GLI INGRESSI DALLE USCITE).

iAccess® Sistemi Avanzati di Controllo Accessi e Verifica Presenze.

Terminal

- Log Out
- Dev Status

User Report

- **Report**
- Query
- Monitor

User Administration

- User
- Add User
- SMS
- Add SMS

Access Control

- TimeZone
- Group
- Holiday
- Work code

Setting

- Ethernet Settings
- Date/Time
- Change Password
- Relay Setting
- Bell Setting
- State change

Terminal

- Backup
- Restore
- Update
- Download
- Open Door
- Reboot

Report

Period: Today [Search]

Date: From 2019-02-08 To 2019-02-08

Department Name	User ID	User Name	Card	Group	Privilege
	1	DemRas	0	Group1	User

Figura 279

Period	Permette di selezionare il periodo di visualizzazione del report	Possiamo selezionare: <ul style="list-style-type: none"> • Define (Permette di selezionare un periodo temporale) • Today (Rapporto odierno) • Yesterday (Rapporto giorno precedente) • ThisWeek (Rapporto Settimana corrente) • LastWeek (Rapporto Settimana precedente) • ThisMonth (Rapporto Mese corrente) • LastMonth (Rapporto Mese precedente)
Date	Specifica il periodo del Report.	Ricordarsi di impostare Define in Period
Report	Visualizza il report del periodo selezionato.	

Date	User ID	User Name	IN	OUT	IN	OUT	IN	OUT	More
2019-02-06	1	DemRas	15:43:35						More

Figura 50

Query

Permette di visualizzare le marcature effettuate in un determinato periodo temporale impostato (vedi Fig. 51).

In ogni riga verrà visualizzato:

- ✓ L'ID dell'utente
- ✓ La data,
- ✓ L'orario di marcatura,
- ✓ Lo stato di marcatura se IN o OUT
- ✓ L'eventuale codice di lavoro (default: 0) (vedi Fig. 45).



Figura 51

Period	Permette di selezionare il periodo di visualizzazione del report	Possiamo selezionare: <ul style="list-style-type: none"> • Define (Permette di selezionare un periodo temporale) • Today (Rapporto odierno) • Yesterday (Rapporto giorno precedente) • ThisWeek (Rapporto Settimana corrente) • LastWeek (Rapporto Settimana precedente) • ThisMonth (Rapporto Mese corrente) • LastMonth (Rapporto Mese precedente)
Date	Specifica il periodo del Report.	Ricordarsi di impostare Define in Period
Query	Visualizza il report del periodo selezionato.	

User ID	Date	Time	Status	Work code	Verification
1	2019-02-06	15:43:36	IN	0	Password
1	2019-02-06	17:07:32	IN	0	Password
1	2019-02-06	17:08:11	IN	0	Password
1	2019-02-06	17:08:25	OUT	0	Password

Figura 52

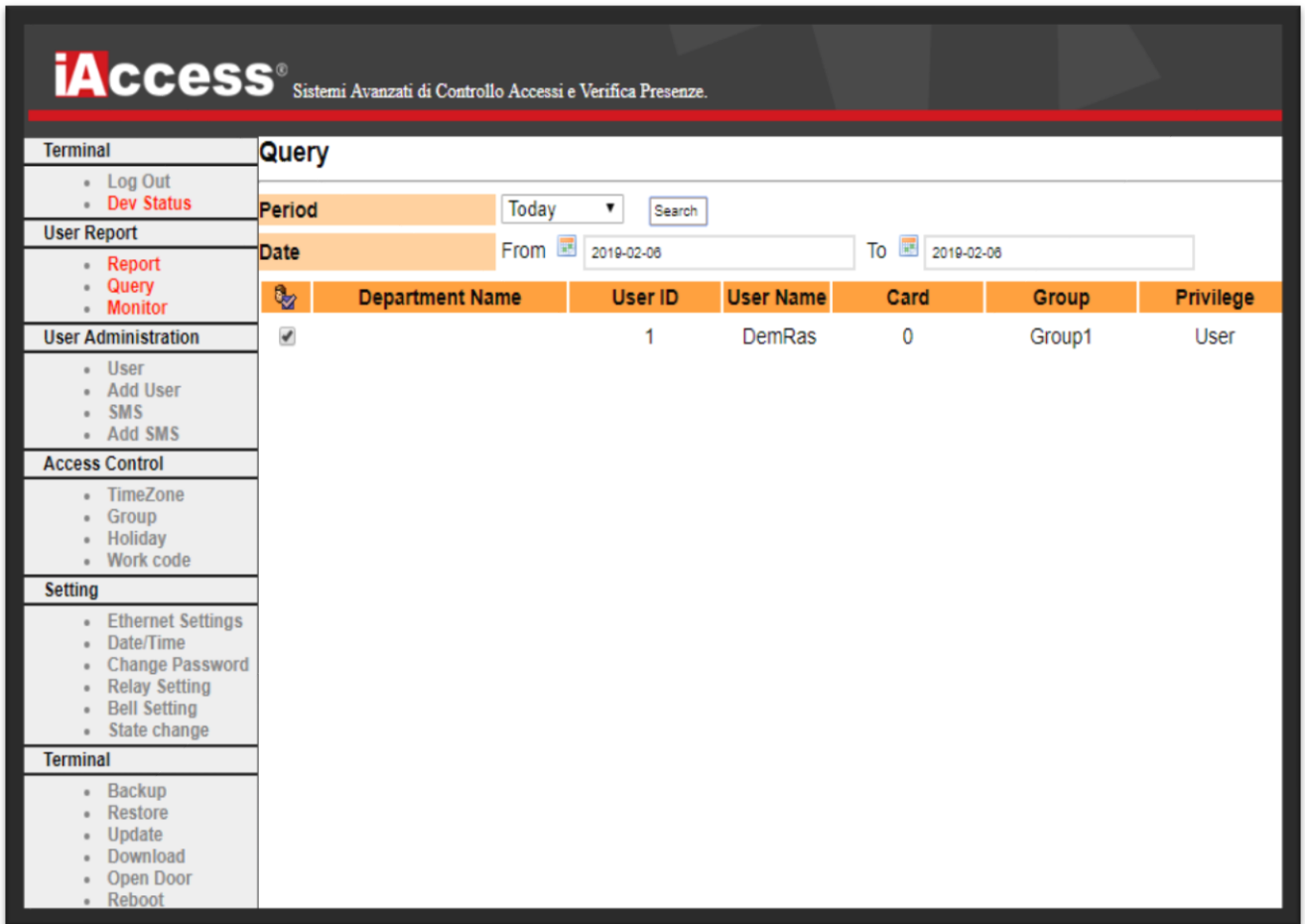
USER ADMINISTRATION

- ✓ User
- ✓ Add User
- ✓ SMS
- ✓ Add SMS

User

IMPORTANTE: Per non creare conflitti con l'utilizzo del software TimeStudio, si consiglia di non utilizzare il seguente sottomenu. Potrà essere utilizzato per sviluppi futuri. La configurazione degli utenti è consigliata tramite l'utilizzo del software TimeStudio.

Visualizza gli utenti registrati sul lettore (vedi Fig. 53).

The screenshot shows the iAccess software interface. The main window is titled 'User' and contains a table of registered users. The table has the following columns: User ID, User Name, Card, Group, Verification, Privilege, and Option. Two users are listed:

User ID	User Name	Card	Group	Verification	Privilege	Option
1	DemRas	0	Group1	PIN	User	Option
2	PipPop	0	Group1	PIN	User	Option

Below the table, there is a 'Delete' button and the text 'Delete selected employee information'.

Figura 54

User ID	Inserire l'ID numerico dell'utente per filtrare il singolo utente
Delete	Dopo avere selezionato l'utente che si vuole eliminare, premere delete per cancellarlo. N.B. L'utente viene cancellato sul lettore non sul database del TimeStudio.

Add User

IMPORTANTE: Per non creare conflitti con l'utilizzo del software TimeStudio, si consiglia di non utilizzare il seguente sottomenu. Potrà essere utilizzato per sviluppi futuri. L'aggiunta degli utenti è consigliata tramite l'utilizzo del software TimeStudio.

Permette di inserire un nuovo utente (vedi Fig. 55).

Figura 55

User ID	Identificativo del nuovo utente
User Name	Nome del nuovo utente
Verification	Selezionare la tipologia di accesso (PASSWORD, IMPRONTA, RFID) Soluzioni possibili: FP/PWD/RF, FP, PIN, PW, RF, FP/PW, FP/RF, PIN&FP, FP&PW, FP&RF, PW&RF, FP&PW&RF, PIN&FP&PW, FP&RF/PIN. & rappresenta l'AND logico, quindi entrambe le condizioni devono essere soddisfatte / rappresenta l'OR logico, quindi una delle condizioni deve essere soddisfatta.
Privilege	User → Utente con privilegi normali Super Administrator → Utente con privilegi di amministratore
Group	Assegna il gruppo di appartenenza nel caso vengano utilizzate le TimeZone per gli accessi.
Password	Campo di inserimento della password numerica di accesso
Card	Campo di inserimento del codice della tessera RFID che sarà associata al nuovo utente
Add	Pulsante di conferma per inserire il nuovo utente.
Reset	Pulsante per cancellare i campi di configurazione.

SMS e ADD SMS

IMPORTANTE: I servizi di configurazione degli SMS su server Web, al momento non sono completamente usufruibili. Per la configurazione degli SMS viene consigliata la programmazione diretta sul dispositivo iAccess i980/ i980-W/ i985/ i985-W.

ACCESS CONTROL

È un sottomenu comodo per velocizzare la configurazione dei seguenti servizi:

- ✓ TimeZone
- ✓ Group
- ✓ Holiday
- ✓ Workcode

TIMEZONE

Le Time Zone (TZ) sono fasce orarie le quali possono essere differenti per ogni giorno della settimana e composte da un orario di inizio ed uno di fine. Ogni differente TZ è identificata da un numero.

Il dispositivo iAccess Serie i980/ i980-W/ i985/ i985-W può memorizzare fino a 50 differenti TZ (già presenti all'interno). Le TZ sono impostate di default con tutti i giorni della settimana da 00:00 alle 23:59).



Figura 56

GROUP

Possiamo creare fino a 100 gruppi a cui assegnare:

- ✓ fino a 3 TZ
- ✓ La tipologia di verifica di access
- ✓ Abilitare gli accessi durante le vacanze

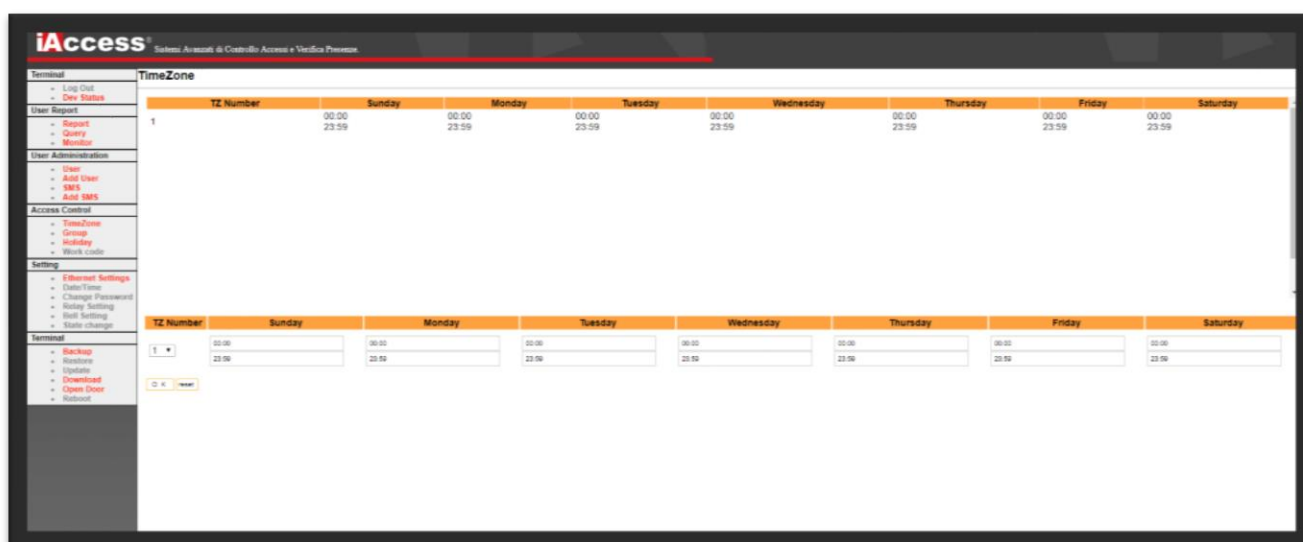
I Gruppi di Time Zone sono utilizzati per definire dei gruppi contenenti da 1 a 3 TZ valide.



Figura 57

HOLIDAY

Durante i giorni festivi potrebbe essere richiesto che gli orari di marcatura siano differenti in quanto non soggetti ai normali turni di lavoro.

Tramite la funzione 'Holiday' è possibile indicare un periodo festivo, composto da uno o più giorni consecutivi.

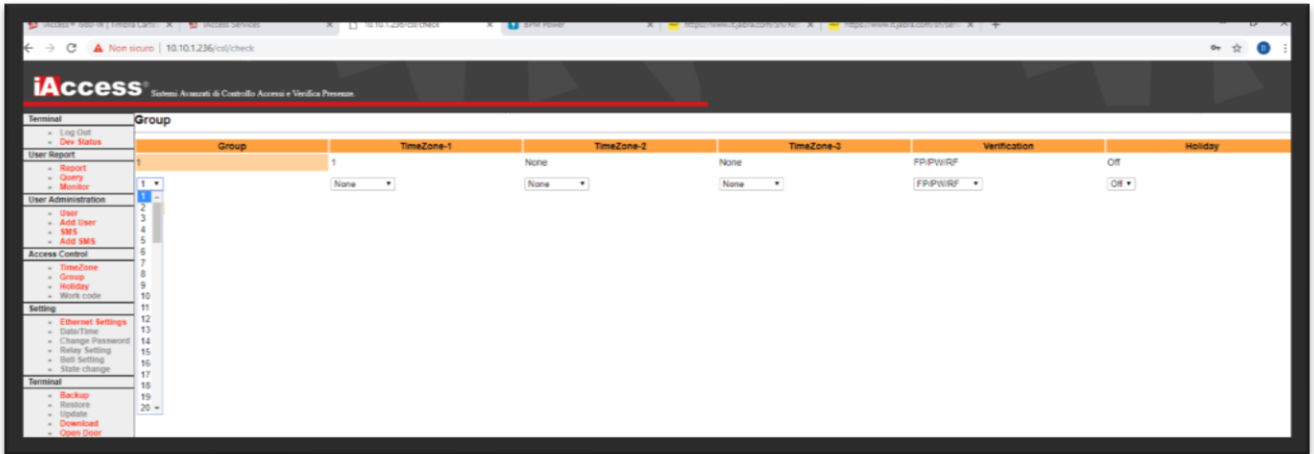
In questo periodo i gruppi che hanno il campo "Holiday" impostato su "ON" ignorano le 3 normali TZ ed utilizzano quella impostata nella festività (vedi Fig. 51 campo Holiday).

Per accedere alla lista delle Festività spostarsi su "Holiday" (Vedi fig. 58).



Figura 58

Holiday	Identifica l'ID del profilo vacanze
Start	Indica il primo giorno del profilo di vacanza (formato: giorno-il mese)
End	Indica l'ultimo giorno del profilo di vacanza
Time zone	Si indica il profilo temporale associato a tale periodo

WORKCODE

Mediante i work code è possibile gestire i codici causale.

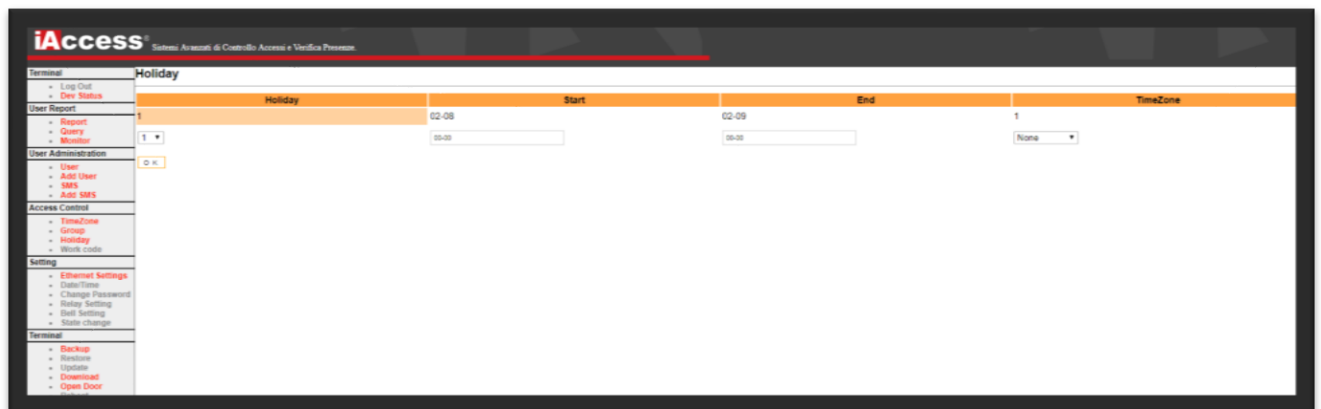
Per gestire questo servizio è consigliato utilizzare il servizio Web poiché più veloce e più pratico.

Una volta terminato l'inserimento delle causali verrà richiesto il riavvio del terminale.



Figura 59

Al riavvio del dispositivo iAccess Serie i980/ i980-W/ i985/ i985-W, sarà possibile premendo il tasto CODE visualizzare e selezionare la causale prima della marcatura.

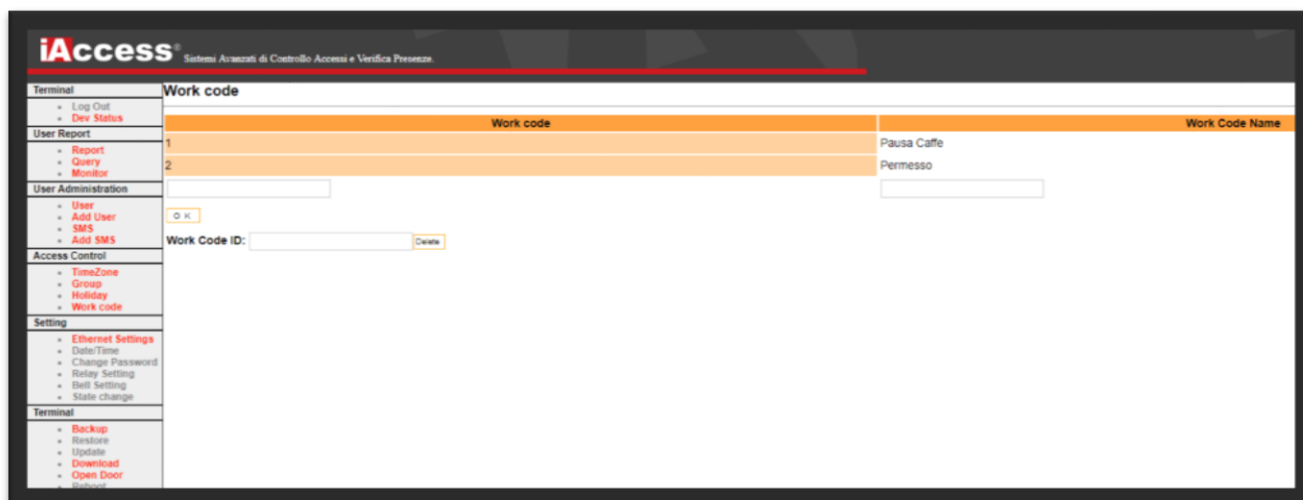

Figura 60

SETTING

Questo menu permette di impostare le seguenti funzionalità:

- ✓ Ethernet Settings
- ✓ Date/Time
- ✓ Change Password
- ✓ Relay Setting
- ✓ Bell Setting
- ✓ State Change
- ✓

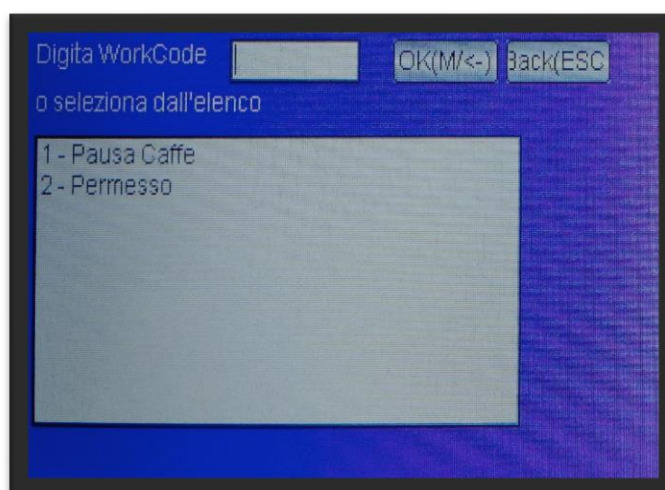
ETHERNET SETTINGS

Permette di impostare le credenziali di rete del dispositivo iAccess i980/ i980-W/ i985/ i985-W.

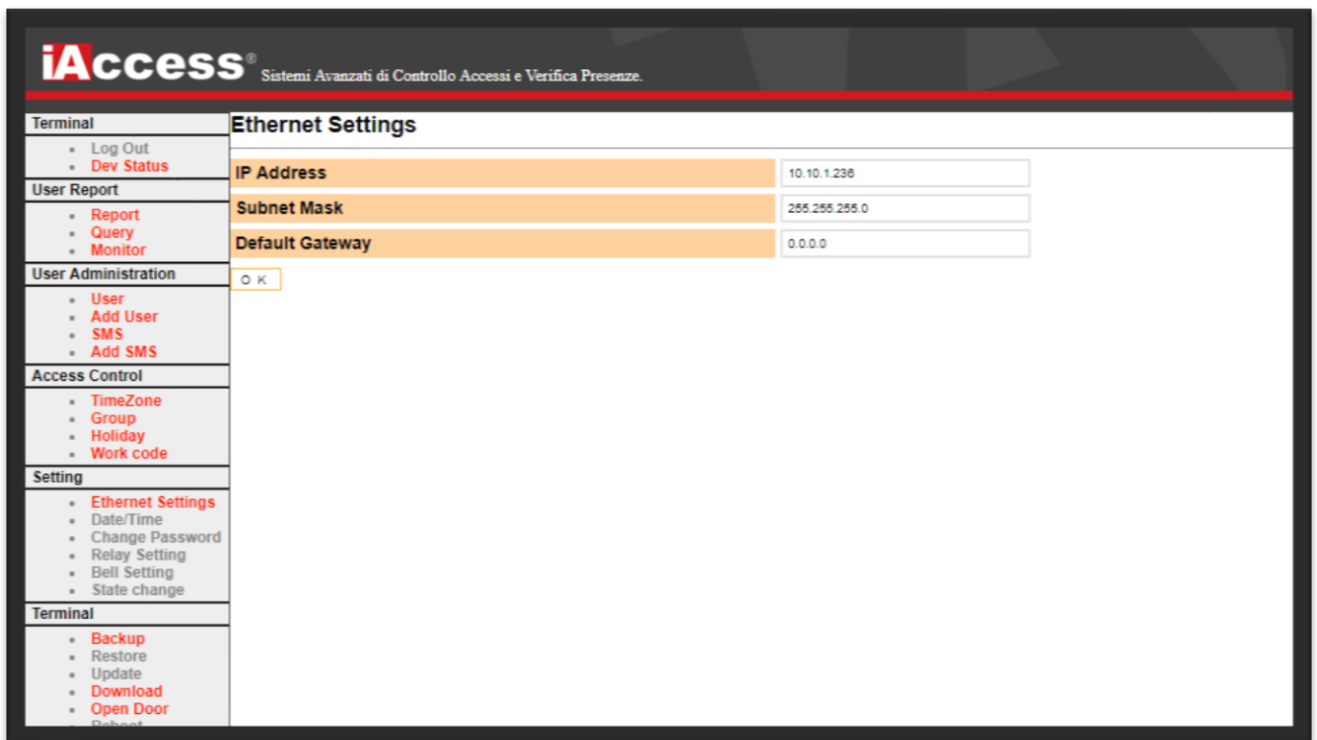

Ethernet Settings	
IP Address	10.10.1.238
Subnet Mask	255.255.255.0
Default Gateway	0.0.0.0

OK

Figura 61

Al termine della configurazione ricordarsi di riavviare il dispositivo iAccess i980/ i980-W/ i985/ i985-W.

DATE TIME

Il seguente sottomenu consente di settare l'orario del dispositivo iAccess i980/ i980-W/ i985/ i985-W.



Figura 62

PC Date	Indica la data e l'orario del PC da cui stiamo visualizzando il web server
Adjust Mode	Permette di settare l'orario in AUTO direttamente dal PC oppure in maniera manuale
New Date/time	Nel momento che settiamo Adjust Mode in Manual attraverso questo campo settiamo i nuovi parametri

CHANGE PASSWORD

iAccess® Sistemi Avanzati di Controllo Accessi e Verifica Presenze.

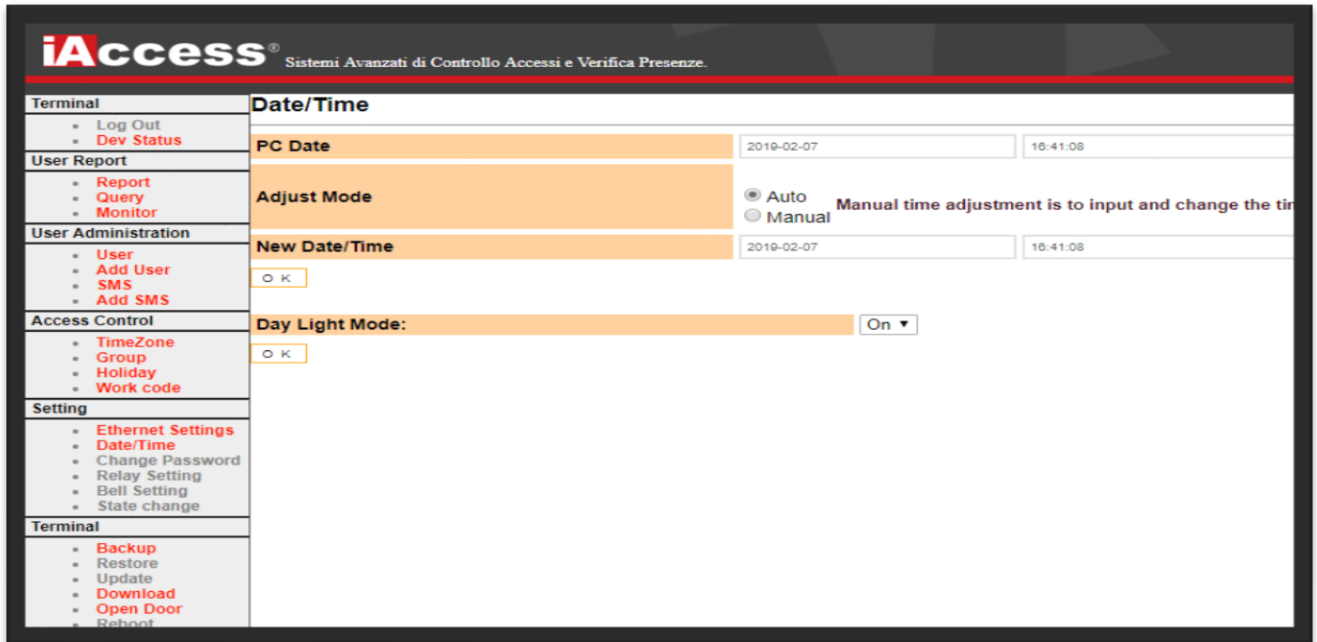
Terminal

- Log Out
- Dev Status

User Report

- Report
- Query
- Monitor

User Administration

- User
- Add User
- SMS
- Add SMS

Access Control

- TimeZone
- Group
- Holiday
- Work code

Setting

- Ethernet Settings
- Date/Time
- Change Password
- Relay Setting
- Bell Setting
- State change

Terminal

- Backup
- Restore
- Update
- Download
- Open Door
- Reboot

Change Password

Modify the login password of administrator when login in the WEB service, in the following, input the new login password, and input it once again to confirm

OK

Figura 63

Dal seguente sottomenu possiamo cambiare la password di accesso al web server.

N.B. poiché si andrà a cambiare la password di default 123456, ricordarsi di salvare la nuova password impostata.

RELAY SETTING

Mediante il relay setting si imposterà la funzione dell'unico relè del dispositivo iAccess i980/ i980-W/ i985/ i985-W.

Indicheremo se dovrà funzionare al riconoscimento degli utenti abilitati come apri porta oppure se dovrà attivarsi in relazione degli orari impostati dal menu di configurazione della sirena.



Figura 64

In modalità Relay Mode → Lock Control

Il relè funzionerà nei seguenti modi (vedi Fig. 65):

- ✓ Always open
- ✓ In Only
- ✓ Out Only
- ✓ Never open

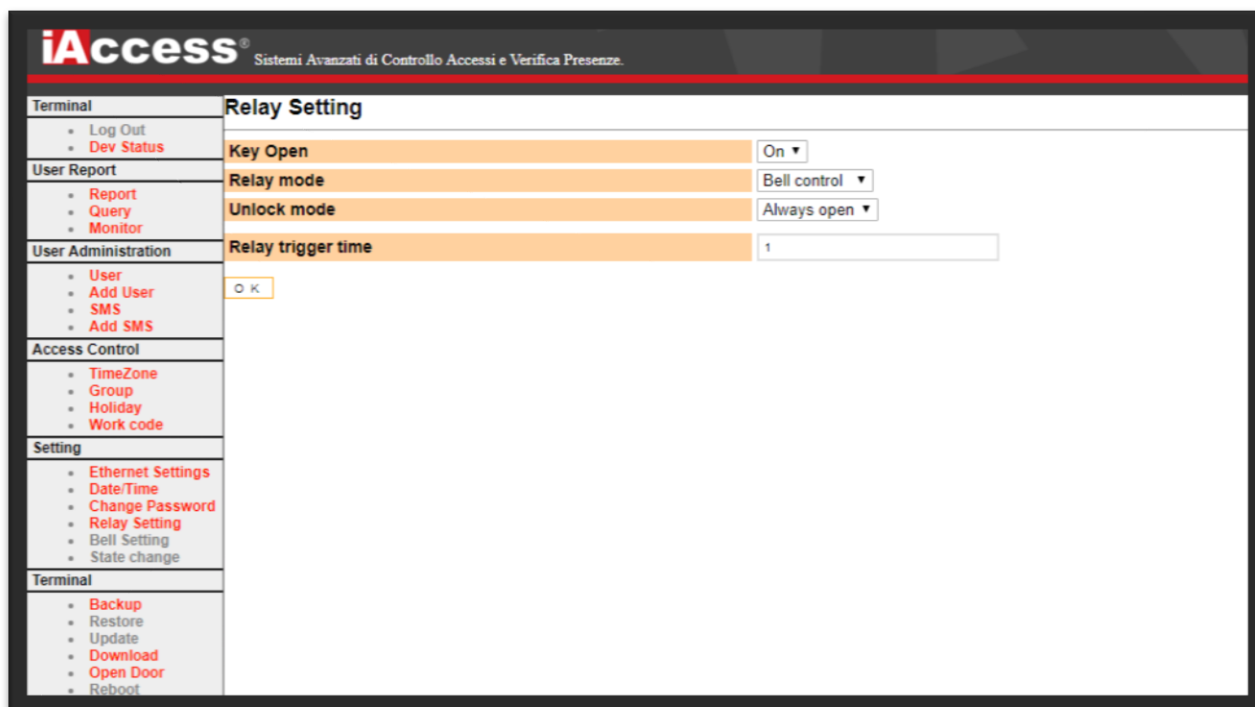

Figura 65

In modalità Relay Mode → Bell Control il relè si attiverà in base ai profili configurati nel menu della sirena.

BELL SETTING

Nel seguente sottomenu si possono configurare fino a 15 profili di attivazione della sirena.

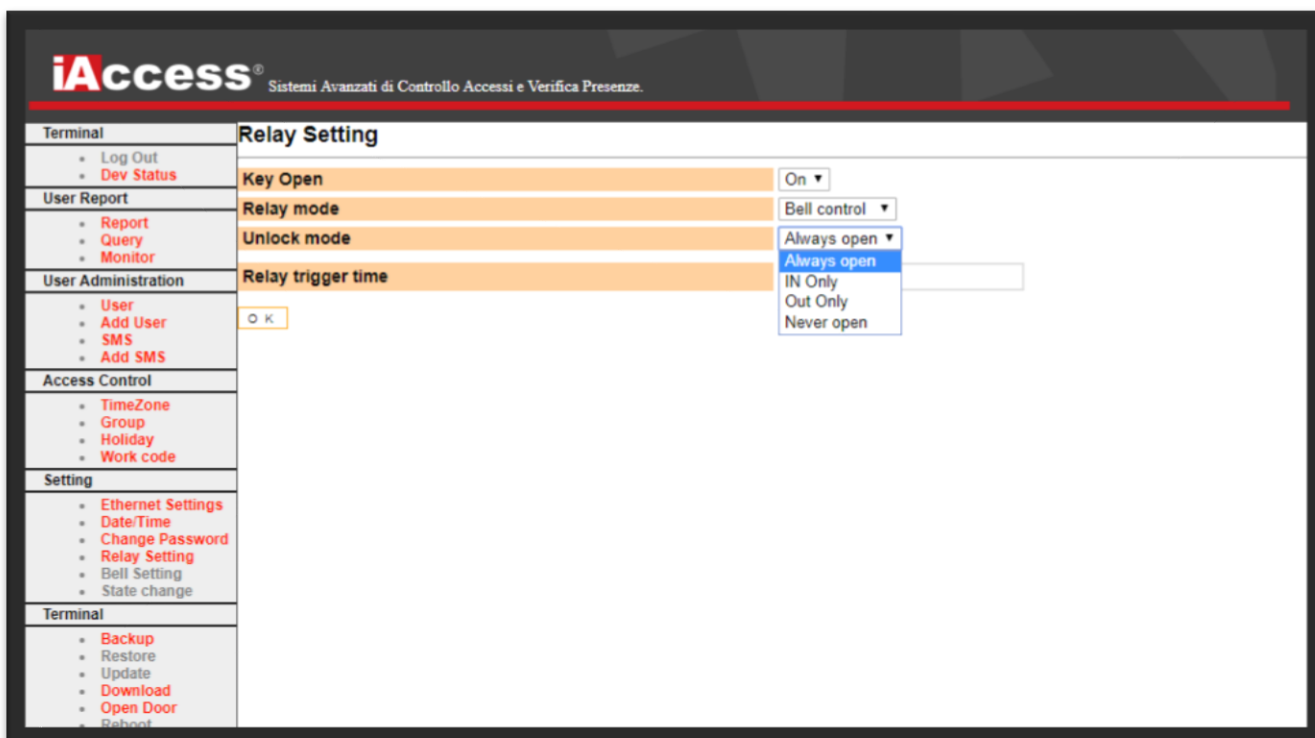
Indicando sia gli orari di attivazione a seconda dei turni di lavoro e sia i giorni in cui si deve attivare.



Figura 66

STATE CHANGE

Permette attraverso il web server di configurare in maniera più veloce le impostazioni di cambio di stato del dispositivo iAccess i980/ i980-W/ i985/ i985-W, in modo da impostare il cambio automatico da IN ad OUT e viceversa in orari prestabiliti.

Terminal	State change	
<ul style="list-style-type: none">Log OutDev Status	State Change:	On ▾
User Report	State:	NONE ▾
<ul style="list-style-type: none">ReportQueryMonitor	Hour	00
User Administration	Min	00
<ul style="list-style-type: none">UserAdd UserSMSAdd SMS	State:	NONE ▾
Access Control	Hour	00
<ul style="list-style-type: none">TimeZoneGroupHolidayWork code	Min	00
Setting	State:	NONE ▾
<ul style="list-style-type: none">Ethernet SettingsDate/TimeChange PasswordRelay SettingBell SettingState change	Hour	00
Terminal	Min	00
<ul style="list-style-type: none">BackupRestoreUpdateDownloadOpen DoorReboot	<input type="button" value="OK"/>	

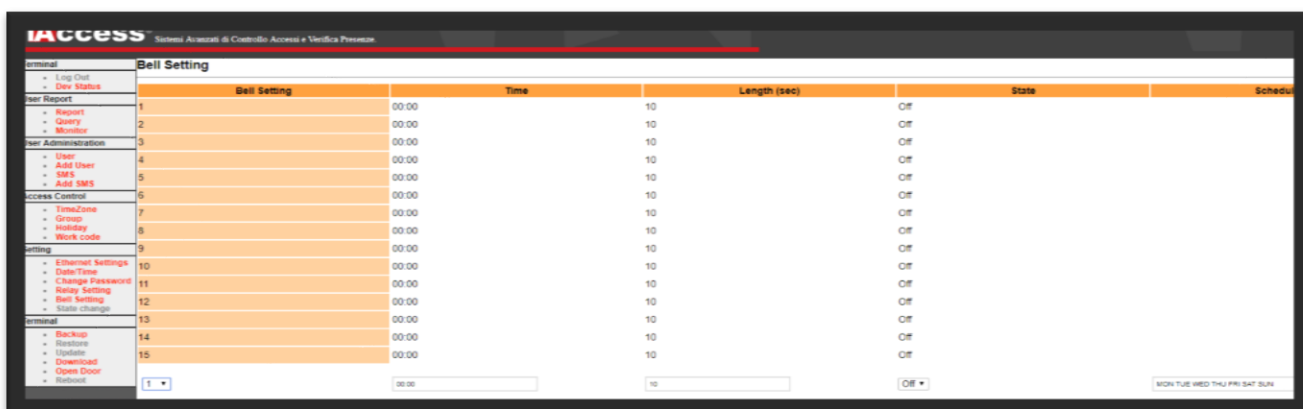
Figura 67

UTILIZZO DEL WEBSERVER COME UTENTE

Ogni singolo utente con una password impostata può usufruire del Web server per consultare lo storico delle proprie marcature archiviate nel dispositivo.

Le credenziali richieste per accedere allo storico delle proprie marcature:

Login ID: [il proprio numero utente]

Password: [la propria password numerica]

L'interfaccia di ricerca è molto semplice:

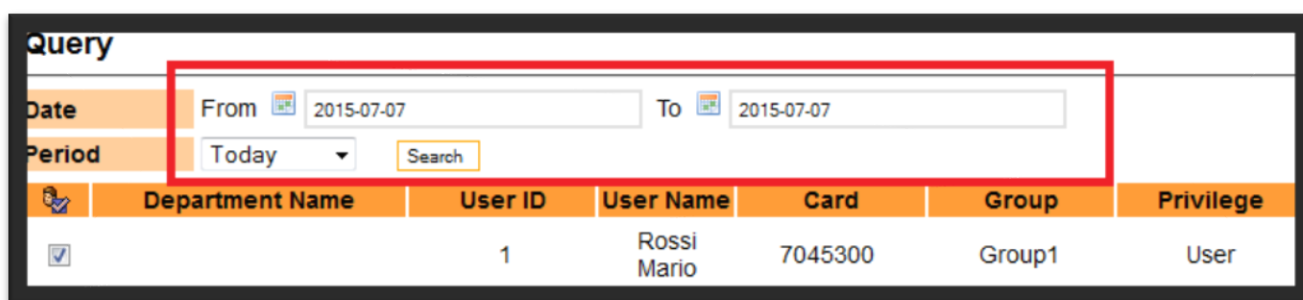

The screenshot shows a web interface titled "Query". It features a search section with "Date" filters: "From" and "To" both set to "2015-07-07", and a "Period" dropdown set to "Today". A "Search" button is present. Below the filters is a table with the following data:

	Department Name	User ID	User Name	Card	Group	Privilege
<input checked="" type="checkbox"/>		1	Rossi Mario	7045300	Group1	User

Figura 68

Selezionare un periodo e cliccare **Search** per visualizzare le proprie marcature relative al periodo selezionato.

NOTA: questa interfaccia è destinata esclusivamente alla **consultazione**, l'utente non è abilitato ad effettuare alcuna modifica alle marcature visualizzate.

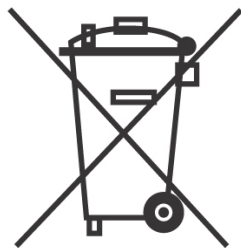

SMALTIMENTO DEL PRODOTTO

INFORMAZIONE AGLI UTENTI

Ai sensi dell'art. 24 del Decreto Legislativo 14 marzo 2014, n. 49 "Attuazione della Direttiva 2012/19/UE sui rifiuti di apparecchiature elettriche ed elettroniche (RAEE)"

Il simbolo del cassonetto barrato riportato sull'apparecchiatura o sulla sua confezione indica che il prodotto alla fine della propria vita utile, incluso della batteria non rimovibile, deve essere raccolto separatamente dagli altri rifiuti per permetterne un adeguato trattamento e riciclo.

In particolare, la raccolta differenziata della presente apparecchiatura giunta a fine vita è organizzata e gestita:

- a) direttamente dall'utente, nel caso in cui l'apparecchiatura sia stata immessa sul mercato prima del 31 dicembre 2010 e l'utente stesso decida di disfarsi dell'apparecchiatura senza sostituirla con una apparecchiatura nuova equivalente ed adibita alle stesse funzioni;
- b) dal produttore, inteso come il soggetto che ha per primo introdotto e commercializzato in Italia o rivende in Italia col proprio marchio l'apparecchiatura nuova che ha sostituito la precedente, nel caso in cui, contestualmente alla decisione di disfarsi dell'apparecchiatura a fine vita immessa sul mercato prima del 31 dicembre 2010, l'utente effettui un acquisto di un prodotto di tipo equivalente ed adibito alle stesse funzioni. In tale ultimo caso l'utente potrà richiedere al produttore il ritiro della presente apparecchiatura entro e non oltre 15 giorni naturali consecutivi dalla consegna della suddetta apparecchiatura nuova;
- c) dal produttore, inteso come il soggetto che ha per primo introdotto e commercializzato in Italia o rivende in Italia col proprio marchio l'apparecchiatura nuova che ha sostituito la precedente, nel caso in cui l'apparecchiatura si immessa sul mercato dopo il 31 dicembre 2010;

L'adeguata raccolta differenziata per l'avvio successivo dell'apparecchiatura dismessa al riciclaggio, al trattamento e allo smaltimento ambientalmente compatibile contribuisce ad evitare possibili effetti negativi sull'ambiente e sulla salute e favorisce il reimpiego e/o riciclo dei materiali di cui è composta l'apparecchiatura. Lo smaltimento abusivo di apparecchiature, pile ed accumulatori da parte dell'utente comporta l'applicazione delle sanzioni di cui alla corrente normativa di legge.

Securitaly ha scelto di aderire a Consorzio ReMedia, un primario Sistema Collettivo che garantisce ai consumatori il corretto trattamento e recupero dei RAEE e la promozione di politiche orientate alla tutela ambientale.

Access

Securitaly srl. div. iAccess – Via dei Platani 3, 47042

Villalta di Cesenatico (FC) – www.iaccess.eu – service@iaccess.eu